

## **WEWELER-COLAERT BV**

### **Headoffice Apeldoorn**

tel. +31 55 5385100

fax. +31 55 5385192

Kayersdijk 149  
7332 AP Apeldoorn  
Postbus 142  
7300 AC Apeldoorn  
Netherlands  
[info@weweler.nl](mailto:info@weweler.nl)

## **WEWELER-COLAERT NV**

### **Headoffice Poperinge**

tel. +32 57 346 201/202/222

fax. +32 57 346 208

Beneluxlaan 1-3  
B 8970 Poperinge  
Belgium

[info@colaert.be](mailto:info@colaert.be)

# **DAF**

Catalogue Reference

# ***WEWELER-COLAERT***

## DAF : Catalogue Reference

- 1 -index
- 2 -info
- 3 -vormen - formes -  
shapes - Formen
- 4 -index types
- 5 -catalogus - catalogue  
Katalog
- 6 -veerstroppen - brides  
U-bolts - Federbriden
- 7 -toebehoren - accessoires  
Zubehör

Alle gegevens vermeld in deze catalogus werden zorgvuldig verzameld . Wij kunnen geen schadevergoedingen aanvaarden voor eventuele foutieve weergaven .

Toutes les données ont été assemblées soigneusement . Nous ne pouvons pas accepter des recours en indemnisation résultants d'une faute d'inadvertance commise lors de l'établissement du catalogue .

All data were carefully compiled . We cannot accept any claims for compensation due to errors inadvertently made in this catalogue .

Alle Daten wurden sorgfältig erarbeitet . Ersatzansprüche aufgrund von Angaben in diesem Katalog können nicht anerkannt werden .

## NL Afkortingen

<b>Voor</b>	: voorveer
<b>A/H</b>	: achter-/hoofdveer + hulpveer
<b>Achter</b>	: achterveer
<b>H</b>	: hulpveer
<b>Bladen</b>	: aantal bladen
<b>BR</b>	: breedte
<b>B</b>	: lengte voor
<b>C</b>	: lengte achter
<b>D1</b>	: busdiam voor
<b>D2</b>	: busdiam achter
<b>R ....</b>	: oog zonder bus
<b>D....</b>	: draadbus
<b>N....</b>	: nylonbus
<b>P....</b>	: shackle pin
<b>S....</b>	: silentbloc
<b>PH</b>	: pijlhoogte
<b>PAK</b>	: pakketdikte

## F Abbreviations

<b>Voor</b>	: ressort avant
<b>A/H</b>	: ressort principal/arrière + auxiliaire
<b>Achter</b>	: ressort arrière
<b>H</b>	: ressort auxiliaire
<b>Lames</b>	: nombre de lames
<b>LRG</b>	: largeur
<b>B</b>	: longueur avant
<b>C</b>	: longueur arrière
<b>D1</b>	: diamètre intérieur des douilles, av.
<b>D2</b>	: diamètre intérieur des douilles, ar.
<b>R ....</b>	: rouleau sans douille
<b>D....</b>	: rouleau avec bague filetée
<b>N....</b>	: rouleau avec bague nylon
<b>P....</b>	: shackle pin
<b>S....</b>	: silentbloc
<b>FL</b>	: flèche à vide
<b>EP</b>	: épaisseur du paquet

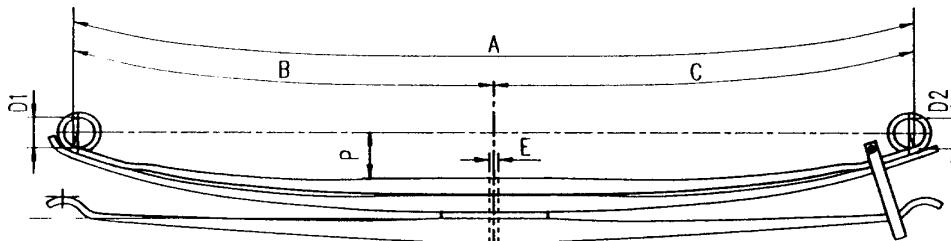

## GB Abbreviations

<b>Voor</b>	: front spring
<b>A/H</b>	: main/rear spring + helper
<b>Achter</b>	: rear spring
<b>H</b>	: helper
<b>Leaves</b>	: number of leaves
<b>WID</b>	: width
<b>B</b>	: length front
<b>C</b>	: length rear
<b>D1</b>	: inside diam of front bushes
<b>D2</b>	: inside diam of rear bushes
<b>R ....</b>	: eye without bush
<b>D....</b>	: threaded bushing
<b>N....</b>	: nylon bushing
<b>P....</b>	: shackle pin
<b>S....</b>	: silentbloc
<b>FA</b>	: free arch
<b>TH</b>	: total height

## D Kurzbezeichnungen

<b>Voor</b>	: Vorderfeder
<b>A/H</b>	: Hinter-/Hauptfeder + Zusatzfeder
<b>Achter</b>	: Hinterfeder
<b>H</b>	: Zusatzfeder
<b>Blatt.</b>	: Blattzahl
<b>BR</b>	: Breite
<b>B</b>	: Länge vorne
<b>C</b>	: Länge hinten
<b>D1</b>	: Büchsen diam innen vorne
<b>D2</b>	: Büchsen diam innen hinten
<b>R ....</b>	: Rolle ohne Büchsen
<b>D....</b>	: Gewinde Büchsen
<b>N....</b>	: Nylon Büchsen
<b>P....</b>	: Shackle pin
<b>S....</b>	: Silentbloc
<b>SP</b>	: Sprengung unbelastet
<b>PAK</b>	: Paketdicke

**A01**

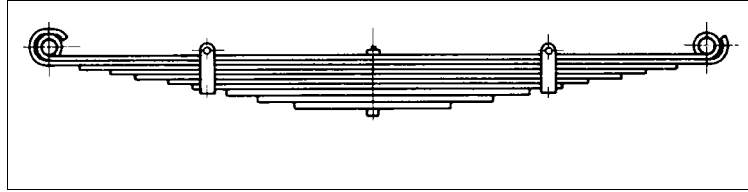

**A01.20**

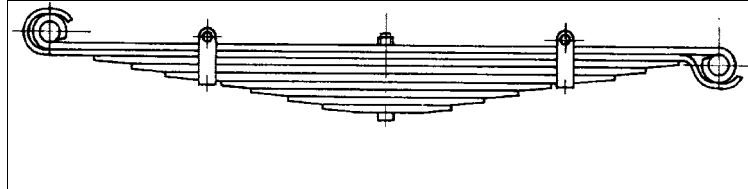

**A01.70**

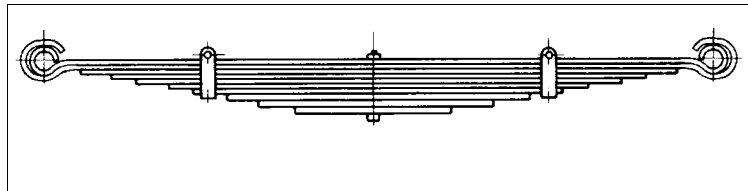

**A01B**

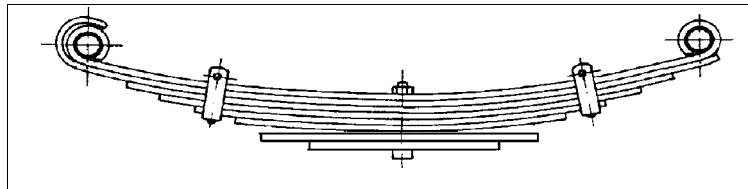

**A03**

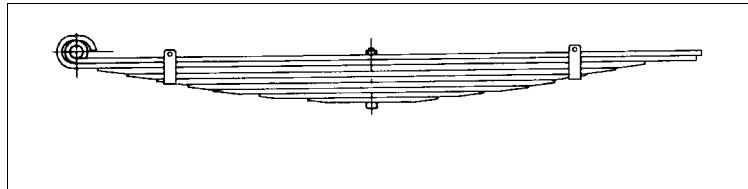

**A03.13**

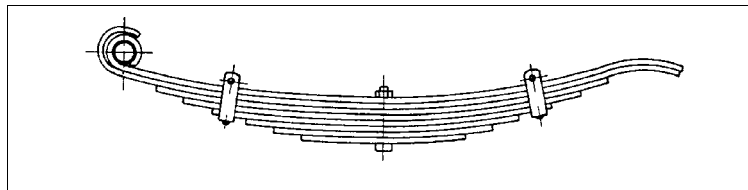

**A03A**

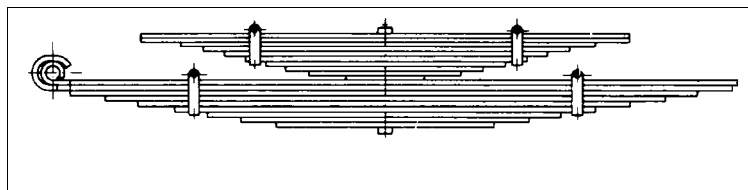

**A03A.13**

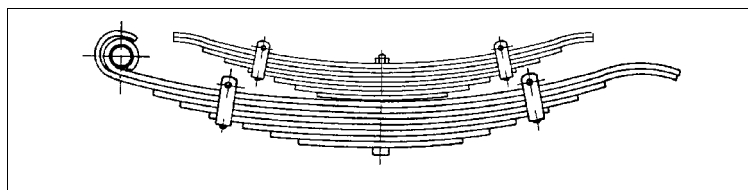

**A03B**

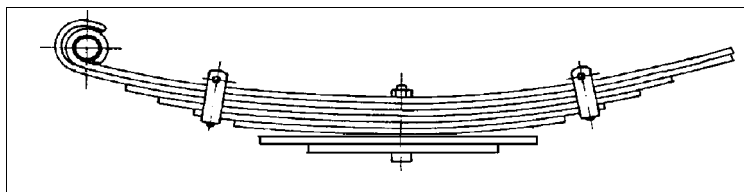

**A08**

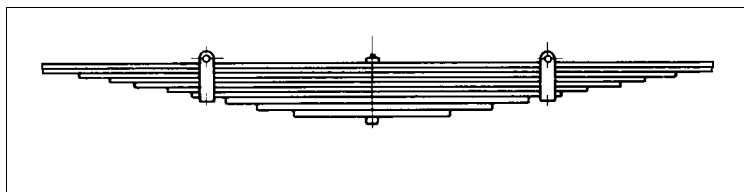

**A08.09**

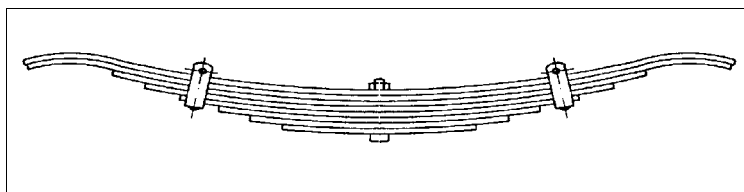

**A08R**

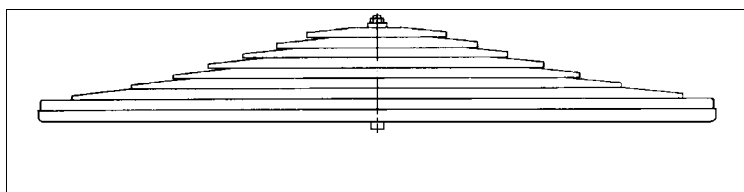

**A10R**

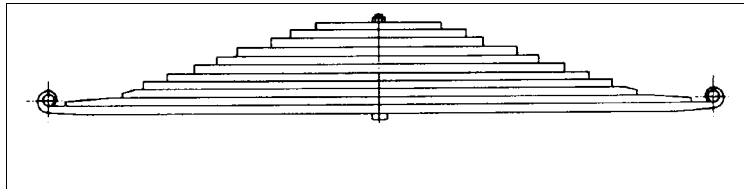

**A12R**

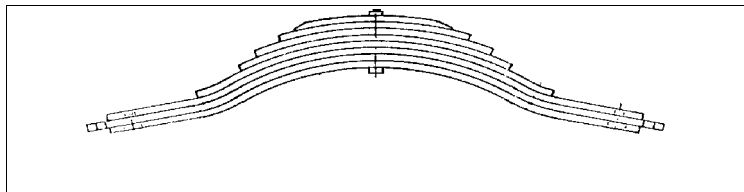

**F01**

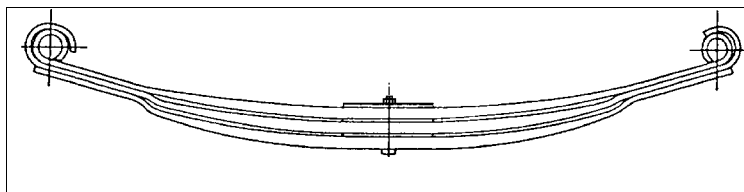

**F01.60**

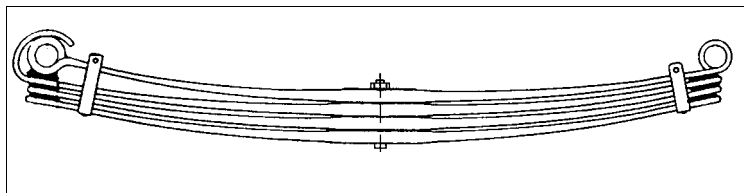

**F01.70**

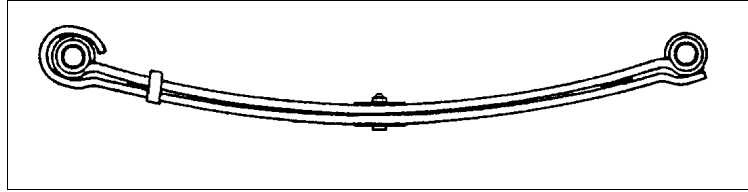

**F01A**

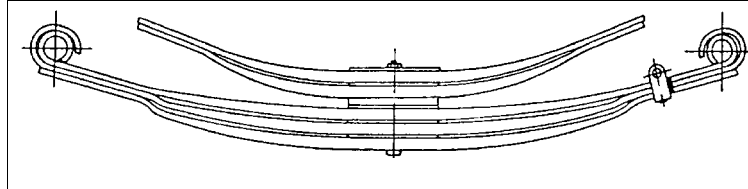

**F01B**

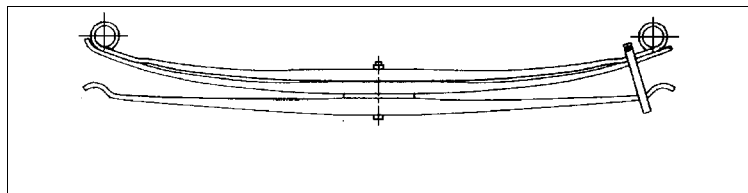

**F03**

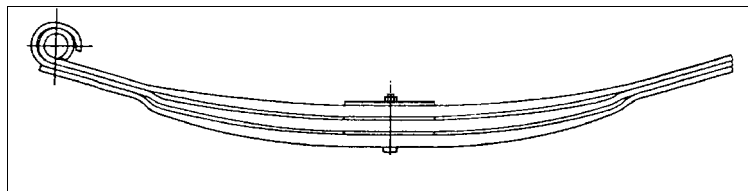

**F03A**

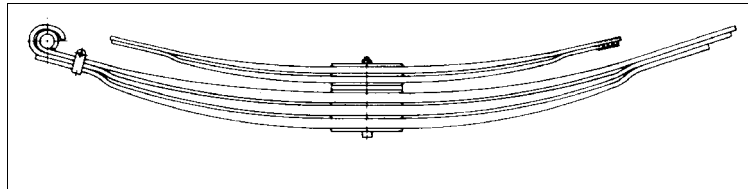

**F08**

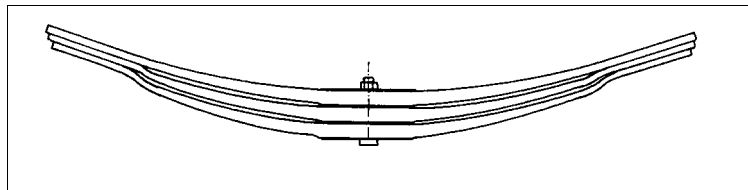

**F08R**

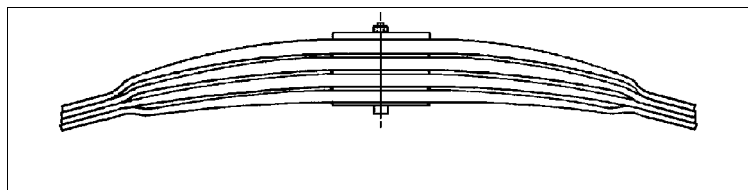

**F73.52**

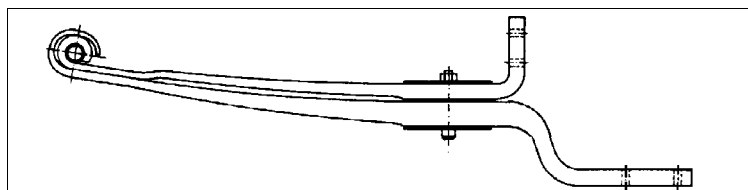

F73.53

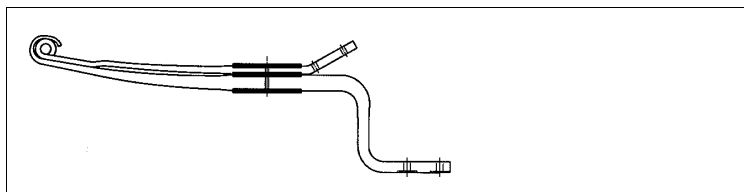

F73.54

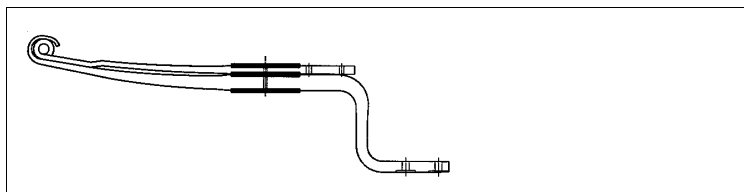

LK1157

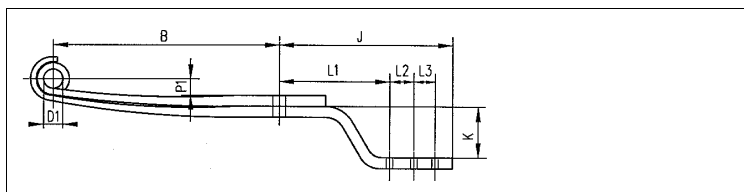

LK6717

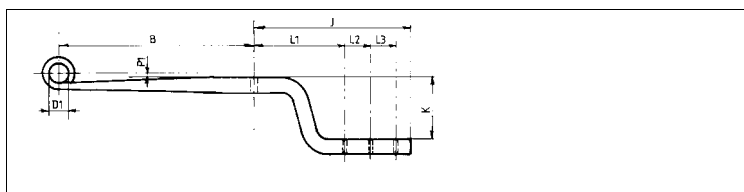

**A03**

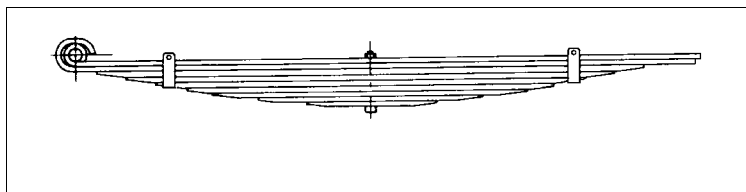

**A03.13**

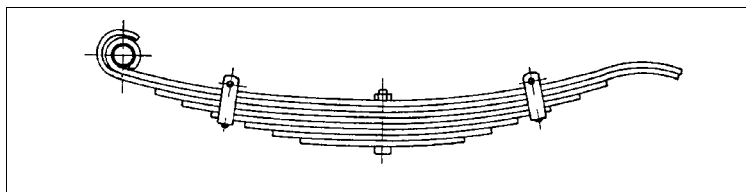

**A03B**

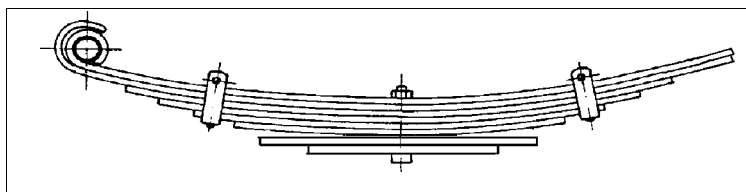

**A08**

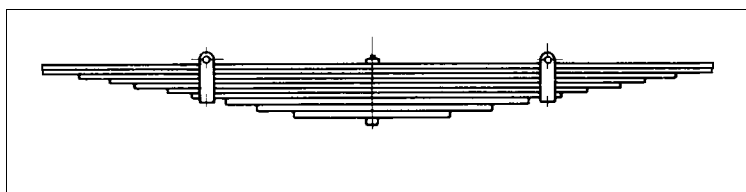

**A08mm**

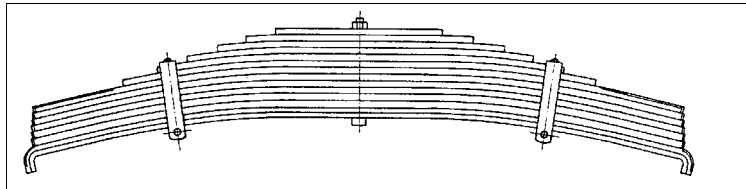



# ***Index types***

Serie

---

## **DAF**

A

---

B

---

F 500-F1100

---

F1200-F1600

---

F1700-F1900

---

F2000

---

F2100

---

F2200

---

F2300

---

F2500

---

F2600

---

F2700

---

F2800

---

F3300

---

F3600

---

F45

---

F55

---

F65

---

F75

---

F85

---

F95

---

LF45

---

## ***Index types***

Serie

---

### **DAF**

LF55

---

MB

---

N

---

SB

---

TB

---

TRAILER

---

V

---

Y/ARMY

---

BESTELNR N° COMMANDE ORDER NR BESTELNR	BR LRG WID BR	BLADEN LAMES LEAVES BLATT.	B	C	D1	D2	PH FL FA SP	PAK EP TH PAK	DETAIL	MOD	OPMERKINGEN REMARKS BEMERKUNGEN
---	------------------------	-------------------------------------	---	---	----	----	----------------------	------------------------	--------	-----	---------------------------------------

**SERIE : A**

voor-avant-front-Vorne

**Vorm-Forme : A01****80**

A017T049ZA70	80	10	664	664	R45	R45	110	110	10/11	A01	
A017T011ZB70	80	12	664	664	R45	R45	105	120	12/10	A01	verzw.uitv.
A017T011ZA70	80	12	664	664	R45	R45	115	120	12/10	A01	
A017T037ZA75	80	11	707	707	35	35	65	132	11/12	A01	

**100**

A017T033ZA75	100	11	815	815	35	35	115	132	11/12	A01	
--------------	-----	----	-----	-----	----	----	-----	-----	-------	-----	--

**Vorm-Forme : A03****80**

A017T007ZB70	80	7	599	670	R45	--	86	64	4/10+3/8	A03.13	
A017T009ZT70	80	7	599	670	R45	--	86	64	4/10+3/8	A03.13	
A017T009ZE70	80	9	599	670	R45	--	86	84	4/10+3/8+2/10	A03.13	
A017T007ZA70	80	9/2P	599	670	R45	--	86	104	4/10+3/8+4/10	A03.13	
A017T009ZG70	80	10	599	670	R45	--	86	102	10/10	A03.13	
A017T009ZA70	80	11	599	670	R45	--	86	104	4/10+3/8+4/10	A03.13	
A017T009ZF70	80	12	599	670	R45	--	86	102	4/10+3/8+3/6+2/1	A03.13	

BESTELNR N° COMMANDE ORDER NR BESTELNR	BR LRG WID BR	BLADEN LAMES LEAVES BLATT.	B	C	D1	D2	PH FL FA SP	PAK EP TH PAK	DETAIL	MOD	OPMERKINGEN REMARKS REMARKS BEMERKUNGEN
---	------------------------	-------------------------------------	---	---	----	----	----------------------	------------------------	--------	-----	--

**SERIE : A****achter-arrière-rear-Hinten****Vorm-Forme :**

	<b>A017T012ZA76</b>											
A	A017T012ZA70	100	9	762	820	R55	--	125	108	9/12	A03.13	
H	A017T012HA80	100	8	580	580	--	--	55	80	8/10	A08	
	<b>A017T012ZB76</b>											
A	A017T012ZB70	100	C/10	762	820	R55	--	115	132	11/12	A03.13	
H	A017T012HB80	100	7	580	580	--	--	55	80	7/10	A08	
	<b>A017T024ZA76</b>											
A	A017T024ZA70	100	C/10	767	760	R55	R70	130	132	11/12	A01	
H	A017T024HA80	100	7	580	580	--	--	65	70	7/10	A08	
	<b>A017T034ZA76</b>											
A	A017T034ZA75	100	13/P	820	880	35	--	100	166	13/12+1/10	A03	
H	A017T034HA80	100	9	575	575	--	--	60	90	9/10	A08	
	<b>A017T040AA76</b>											
A	A017T040AA70	80	14	653	730	R45	R45	111	134	6/10+3/8+5/10	A03.13	
H	A017T010HC80	80	9	515	515	--	--	40	90	9/10	A08	
	<b>A017T040ZA76</b>											
A	A017T040ZA70	80	16	653	730	R45	R45	111	154	7/10+3/8+6/10	A03.13	
H	A017T010HC80	80	9	515	515	--	--	40	90	9/10	A08	

**Vorm-Forme : A01****100**

	<b>A017T052ZA75</b>	100	13	762	762	35	60	120	156	13/12	A01	
--	---------------------	-----	----	-----	-----	----	----	-----	-----	-------	-----	--

**Vorm-Forme : A03****80**

	<b>A017Z642ZA71</b>	80	10/5	650	720	R45	--	110	146		A03A.13	
A	A017Z642ZA70	80	10	650	720	R45		110	92	3/10+4/8+3/10	A03.13	
H	A017Z642HA80	80	5	525	525	--	--	40	54	1/10+3/8+1/10	A08	

	<b>A017T010ZA76</b>	80	12/8	653	730	R45	--	111	186		A03A.13	
A	A017T010ZA75	80	12	653	730	R45	--	111	106	5/10+7/8	A03.13	
H	A017T010HA80	80	8	515	515	--	--	40	80	8/10	A08	

**Vorm-Forme : A08****80**

	<b>A017T020ZA70</b>	80	22	710	710	--	--		264	22/12	A08R	
--	---------------------	----	----	-----	-----	----	----	--	-----	-------	------	--

**Vorm-Forme : A12****100**

	<b>A017T038ZA70</b>	100	10	771	771	--	--	158	180	10/18	A12R	
--	---------------------	-----	----	-----	-----	----	----	-----	-----	-------	------	--

	<b>A017Z110ZA70</b>	100	10	814	814	--	--	162	235	10/23,5	A12R	
--	---------------------	-----	----	-----	-----	----	----	-----	-----	---------	------	--

BESTELNR N° COMMANDE ORDER NR BESTELLNR	BR LRG WID BR	BLADEN LAMES LEAVES BLATT.	B	C	D1	D2	PH FL FA SP	PAK EP TH PAK	DETAIL	MOD	OPMERKINGEN REMARKS BEMERKUNGEN
--	------------------------	-------------------------------------	---	---	----	----	----------------------	------------------------	--------	-----	---------------------------------------

**SERIE : B**

voor-avant-front-Vorne

**Vorm-Forme : A01**

**80**

A017B009ZA70	80	12/2	600	600	R45	R45	40	114	5/9+7/7+2/10	A01	
--------------	----	------	-----	-----	-----	-----	----	-----	--------------	-----	--

A017B037ZA70	80	7	762	762	R45	R45	110	70	7/10	A01	
--------------	----	---	-----	-----	-----	-----	-----	----	------	-----	--

achter-arrière-rear-Hinten

**Vorm-Forme : A01**

**80**

A017B010ZA70	80	15	750	750	R45	R45		150	15/10	A01	
--------------	----	----	-----	-----	-----	-----	--	-----	-------	-----	--

A017B038ZA70	80	11	762	762	R45	R45	130	110	11/10	A01	
--------------	----	----	-----	-----	-----	-----	-----	-----	-------	-----	--

A017B026ZA70	80	12	762	762	R45	R45	100	120	12/10	A01	
--------------	----	----	-----	-----	-----	-----	-----	-----	-------	-----	--

**90**

A017B028ZA75	90	14	809	809	35	35	110	168	14/12	A01	
--------------	----	----	-----	-----	----	----	-----	-----	-------	-----	--

BESTELNR N° COMMANDE ORDER NR BESTELLNR	BR LRG WID BR	BLADEN LAMES LEAVES BLATT.	B	C	D1	D2	PH FL FA SP	PAK EP TH PAK	DETAIL	MOD	OPMERKINGEN REMARKS REMARKS BEMERKUNGEN
--	------------------------	-------------------------------------	---	---	----	----	----------------------	------------------------	--------	-----	--

## **SERIE : F 500-F1100**

### voor-avant-front-Vorne

#### Vorm-Forme : A03

##### 70

A017T095ZB75	70	8	785	940	22	--	215	82	6/10+2/11	A03	
A017T093ZB75	70	6	785	950	22	--	215	63	3/10+3/11	A03	

#### Vorm-Forme : F01

##### 75

F017T665ZA75	75	1	870	870	S16	S16	120	30	1/30	F01	Silentbloc
F017T667ZA75	75	2	870	870	S16	S16	150	48	2/24	F01	Silentbloc

### achter-arrière-rear-Hinten

#### Vorm-Forme : A03

##### 70

A017T094ZB75	70	4/2	700	860	25	--	190	74	2/11+2/12+2/14	A03B	
A017T096ZB75	70	6/4	700	880	25	--	185	116	6/10+4/14	A03B	

#### Vorm-Forme : F01

##### 75

F017T708ZA75	75	2	870	870	P16	S16	125	52	2/26	F01	
F017T710ZA75	75	2/P/1	870	870	P16	S16	125	100	2/26+1/10+1/38	F01B	

BESTELNR N° COMMANDE ORDER NR BESTELNR	BR LRG WID BR	BLADEN LAMES LEAVES BLATT.	B	C	D1	D2	PH FL FA SP	PAK EP TH PAK	DETAIL	MOD	OPMERKINGEN REMARKS REMARKS BEMERKUNGEN
---	------------------------	-------------------------------------	---	---	----	----	----------------------	------------------------	--------	-----	--

## **SERIE : F1200-F1600**

voor-avant-front-Vorne

### **Vorm-Forme : A01**

**80**

A017T643ZA75	80	7	725	775	25	25	104	91	7/13	A01	
A017T079ZA75	80	4	750	850	25	25	120	60	4/15	A01	
A017T081ZA75	80	5	750	850	25	25	120	65	5/13	A01	
A017T059ZA75	80	7	800	800	25	25	117	84	7/12	A01	

### **Vorm-Forme : A03**

**80**

A017T071ZA75	80	7	700	780	25	--	105	91	7/13	A03	Gem. Rein.
A017T057ZA75	80	8	700	780	25	--	105	88	8/11	A03	
A017T097ZC75	80	8/P	785	950	25	--	225	98	6/10+2/11+1/16	A03	
A017T107ZA75	80	8/P	785	950	25	--	145	98	6/10+2/11+1/16	A03	
A017T097ZB75	80	9/P	785	950	25	--	225	108	7/10+2/11+1/16	A03	
A017T101ZA75	80	9/P	785	950	25	--	135	110	3/10+7/11+1/12	A03	
A017T101ZB75	80	9/P	785	950	25	--	200	110	3/10+7/11+1/12	A03	

### **Vorm-Forme : Z**

**0**

A017Z646ZA70	0		0	0				0		Z	
--------------	---	--	---	---	--	--	--	---	--	---	--

BESTELNR N° COMMANDE ORDER NR BESTELLNR	BR LRG WID BR	BLADEN LAMES LEAVES BLATT.	B	C	D1	D2	PH FL FA SP	PAK EP TH PAK	DETAIL	MOD	OPMERKINGEN REMARKS REMARKS BEMERKUNGEN
--	------------------------	-------------------------------------	---	---	----	----	----------------------	------------------------	--------	-----	--

## SERIE : F1200-F1600

achter-arrière-rear-Hinten

### Vorm-Forme :

	<b>A017T102ZA76</b>											
A	A017T102ZA75	80	7	800	900	25	--	158	98	7/14	A03	
H	A017T102HA80	80	7	585	585	--	--	72	77	7/11	A08	
	<b>A017Z658ZA76</b>											
A	A017Z658ZA75	80	10	700	790	25	--	97	120	10/12	A03	
H	A017T058HA80	80	8	535	535	--	--	36	80	8/10	A08	

### Vorm-Forme : A01

**80**

	<b>A017T080ZA75</b>	80	7/1	750	750	25	25	110	120	8/15	A01	
	<b>A017Z670ZA70</b>	80	10	755	557	R42	R70	87	120	10/12	A01	

### Vorm-Forme : A03

**80**

	<b>A017T072ZA75</b>	80	10	565	660	25	--	40	140	10/14	A03	Gem. Rein.
	<b>A017T684ZA75</b>	80	7	700	790	25	--	68	105	7/15	A03	
	<b>A017T058ZA76</b>	80	9/8	700	790	25	--	97	188		A03A	
A	A017T058ZA75	80	9	700	790	25	--	97	108	9/12	A03	
H	A017T058HA80	80	8	535	535	--	--	36	80	8/10	A08	
	<b>A017T108ZA76</b>	80	6/6	800	900	25	--	175	150		A03A	
A	A017T108ZA75	80	6	800	900	25	--	175	84	6/14	A03	
H	A017T108HA80	80	6	585	585	--	--	104	66	6/11	A08	
	<b>A017T098ZC75</b>	80	7/4	800	990	30	--	225	138	7/11+1/13+3/16	A03B	
	<b>A017T098ZB75</b>	80	8/5	800	990	30	--	185	168	8/11+5/16	A03B	

**100**

	<b>A017T048ZD75</b>	100	9/4P	570	660	35	--	0	169	13/13	A03	Gem.Rein.
--	---------------------	-----	------	-----	-----	----	----	---	-----	-------	-----	-----------

### Vorm-Forme : F01

**80**

	<b>F017T716ZA75</b>	80	4	720	570	25	25	63	108	4/24	F01	glijdop/pastille
--	---------------------	----	---	-----	-----	----	----	----	-----	------	-----	------------------



BESTELNR N° COMMANDE ORDER NR BESTELLNR	BR LRG WID BR	BLADEN LAMES LEAVES BLATT.	B	C	D1	D2	PH FL FA SP	PAK EP TH PAK	DETAIL	MOD	OPMERKINGEN REMARQUES REMARKS BEMERKUNGEN
--	------------------------	-------------------------------------	---	---	----	----	----------------------	------------------------	--------	-----	--

## SERIE : F1700-F1900

voor-avant-front-Vorne

### Vorm-Forme : A03

**80**

A017T071ZA75	80	7	700	780	25	--	105	91	7/13	A03	Gem. Rein.
A017T057ZA75	80	8	700	780	25	--	105	88	8/11	A03	

### Vorm-Forme : F01

**80**

F017T673ZA75	80	2/P	900	900	30	30	130	86	2/27+P/26	F01	glijdop/pastille
F017T669ZA75	80	3	900	900	30	30	137	84	3/25	F01	glijdop/pastille
F017T701ZA75	80	3	900	900	30	30	130	90	3/26	F01	glijdop/pastille

### Vorm-Forme : F03

**70**

F017T699ZA75	70	2/P	835	1000	S20	--	160	78	2/23+P/26	F03	Silentbloc
--------------	----	-----	-----	------	-----	----	-----	----	-----------	-----	------------

**80**

F017T743ZA75	80	3	835	1000	S20	--	172.5	72	3/20	F03	
--------------	----	---	-----	------	-----	----	-------	----	------	-----	--

BESTELNR N° COMMANDE ORDER NR BESTELNR	BR LRG WID BR	BLADEN LAMES LEAVES BLATT.	B	C	D1	D2	PH FL FA SP	PAK EP TH PAK	DETAIL	MOD	OPMERKINGEN REMARKS REMARKS BEMERKUNGEN
---	------------------------	-------------------------------------	---	---	----	----	----------------------	------------------------	--------	-----	--

## SERIE : F1700-F1900

achter-arrière-rear-Hinten

### Vorm-Forme :

	A017Z048ZJ76											
A	A017Z048ZJ70	100	9	750	840	35	--	84	117	10/13	A03	
H	A017Z048HJ80	100	5	585	585	--	--	25	58	5/11	A08	

### Vorm-Forme : A03

#### 100

	A017T074ZA76											
A	A017T074ZA75	100	10/8	750	840	35	--	130	210		A03A	
H	A017T074HA80	100	8	585	585	--	--	44	80	8/10	A08	

### Vorm-Forme : F03

#### 100

	F017T730ZA75											
	F017T730ZA75	100	3	900	1000	S22	--	84	93	3/28	F03	Silentbloc
	F017T740ZA76	100	2/2	900	1000	S22	-	110	125		F03A	VS resp.400/420 L.
A	F017T740ZA75	100	2	900	1000	S22	-	110	75	2/31	F03	Silentbloc
H	F017T740HA80	100	2	710	710	--	--	67	50	2/22	F08	
	F017T770ZA76	100	3/2	900	1000	32	--	128	138	3/27+2/21	F03A	
A	F017T770ZA75	100	3	900	1000	32	--	128	90	3/27	F03	
H	F017T770HA80	100	2	710	710	--	--	85	48	2/21	F08	
	F017T676ZA76	100	3/2	900	1000	S22	--	95	143		F03A	Silentbloc
A	F017T676ZA75	100	3	900	1000	S22	--	95	93	3/28	F01	Silentbloc
H	F017T676HA80	100	2	710	710	--	--	44	50	2/22	F08	
	F017T746ZA76	100	3/2	900	1000	32	--	103	152	3/31+2/22	F03A	
A	F017T746ZA75	100	3	900	1000	32	--	103	102	3/31	F03	
H	F017T746HA80	100	2	715	715	--	--	55	50	2/22	F08	
	F017T744ZA76	100	3/2	900	1000	32	--	105	152	3/31+2/22	F03A	
A	F017T744ZA75	100	3	900	1000	32	--	105	102	3/31	F03	
H	F017T744HA80	100	2	715	715	--	--	95	50	2/22	F08	
	F017T742ZA76	100	2/1	900	1030	35	--	157.5	100	2/28+1/28+P/10	F03A	
A	F017T742ZA75	100	2	900	1030	35	--	157.5	59	2/28	F03	
H	F017T742HA80	100	1/P	750	750	--	--		41	1/28+P/10	F08	

BESTELNR N° COMMANDE ORDER NR BESTELNR	BR LRG WID BR	BLADEN LAMES LEAVES BLATT.	B	C	D1	D2	PH FL FA SP	PAK EP TH PAK	DETAIL	MOD	OPMERKINGEN REMARKS BEMERKUNGEN
---	------------------------	-------------------------------------	---	---	----	----	----------------------	------------------------	--------	-----	---------------------------------------

**SERIE : F2000**

voor-avant-front-Vorne

**Vorm-Forme : A01**

**80**

A017T043ZA75	80	8/P	750	750	25	25	106	122	8/14+1/10	A01	1e en 2e v-as
A017T047ZA75	80	9	750	750	25	25	130	117	9/13	A01	
A017T069ZA75	80	9	750	750	25	25	110	120	3/13+3/14+3/13	A01	
A017T045ZA75	80	9	825	825	25	25	128	117	9/13	A01	
A017T085ZB75	80	6/P	825	855	25	25	125	103	6/15+1/13	A01	

achter-arrière-rear-Hinten

**Vorm-Forme :**

A017Z048ZK75											
--------------	--	--	--	--	--	--	--	--	--	--	--

**Vorm-Forme : A01**

**100**

A017T070ZA75	100	12	762	762	35	60	120	156	12/13	A01	D1:C230125
A017T076ZB75	100	12	762	762	35	R70	105	156	12/13	A01	
A017T076ZA75	100	12	770	765	60	35	115	156	12/13	A01	D1:C230470

**Vorm-Forme : A03**

**100**

A017T048ZD75	100	9/4P	570	660	35	--	0	169	13/13	A03	Gem.Rein.
A017T048ZA76	100	9/P/5	750	840	35	--	121	185		A03A	
A017T048ZA75	100	9	750	840	35	--	121	117	9/13	A03	
A017T048HA80	100	5/P	585	585	--	--	63	68	5/11+1/13	A08	
A017T086ZB76	100	7/2P/2P/4	750	950	35	--	165	183		A03A	
A017T086ZB75	100	7/2P	750	950	35	--	165	117	9/13	A03	
A017T086HB80	100	4/2	605	605	--	--	125	66	4/10+2/13	A08	

**Vorm-Forme : A12**

**100**

A017T038ZE70	100	11	769	769	--	--	182	198	11/18	A12R	
A017T038ZB70	100	11	775	775	--	--	182	198	11/18	A12R	

BESTELNR N° COMMANDE ORDER NR BESTELLNR	BR LRG WID BR	BLADEN LAMES LEAVES BLATT.	B	C	D1	D2	PH FL FA SP	PAK EP TH PAK	DETAIL	MOD	OPMERKINGEN REMARQUES REMARKS BEMERKUNGEN
--	------------------------	-------------------------------------	---	---	----	----	----------------------	------------------------	--------	-----	--

**SERIE : F2100**

voor-avant-front-Vorne

**Vorm-Forme : A01****80**

A017T223ZA75	80	8	750	750	25	25	106	112	8/14	A01	
A017T043ZA75	80	8/P	750	750	25	25	106	122	8/14+1/10	A01	1e en 2e v-as
A017T099ZB75	80	9	750	750	25	25	101	117	9/13	A01	
A017T099ZV75	80	6	845	845	25	25	100	92	2/16+4/15	A01	
A017T099ZC75	80	7	845	845	25	25	140	107	2/16+5/15	A01	

**Vorm-Forme : F01****80**

F017T123ZV75	80	3/P	845	845	25	25	90	102	3/23+1/24	F01	glijdop/pastille
F017T679ZA75	80	3/P	845	845	25	25	121	102	3/25+P/18	F01	glijdop/pastille
F017T123ZA75	80	3/P	845	845	25	25	113	102	3/23+P/24	F01	glijdop/pastille
F017T091ZA75	80	3/P	845	845	25	25	111	102	3/23+P/24	F01	
F017T635ZA75	80	4/P	845	845	26	26	151	104	3/21+P/8	F01	glijdop/pastille

BESTELNR N° COMMANDE ORDER NR BESTELNR	BR LRG WID BR	BLADEN LAMES LEAVES BLATT.	B	C	D1	D2	PH FL FA SP	PAK EP TH PAK	DETAIL	MOD	OPMERKINGEN REMARKS REMARKS BEMERKUNGEN
---	------------------------	-------------------------------------	---	---	----	----	----------------------	------------------------	--------	-----	--

**SERIE : F2100**

achter-arrière-rear-Hinten

**Vorm-Forme :**

	A017Z048ZK75											
	A017Z636ZC70											
	A017Z660ZA76											
A	A017Z660ZA75	100	11	800	900	35	--	88	165	11/15	A03	
H	A017Z660HA80	100	9	600	600	--	--	9	90	9/10	A08	

**Vorm-Forme : A01**

**100**

	A017Z636ZA70	100	15	500	550	R55	R55	76	132		A01.20	
	A017Z636ZD70	100	15	500	550	48	48	55	133		A01.20	
	A017Z636ZD75	100	15	500	550	48	48	55	133		A01.20	
	A017T118ZA75	100	9	780	550	35	P34	96	117	9/13	A01	
	A017T116ZB75	100	8	780	610	35	P34	100	112	8/14	A01	
	A017T116ZA75	100	8	780	610	35	P34	106	112	8/14	A01	

**Vorm-Forme : A03**

**80**

	A017T120ZB75	80	4	620	930	25	--	160	60	4/15	A03	
--	--------------	----	---	-----	-----	----	----	-----	----	------	-----	--

**100**

	A017Z636ZB70	100	15	500	600	R55	--	76	132		A03	
--	--------------	-----	----	-----	-----	-----	----	----	-----	--	-----	--

	A017T088ZB76	100	5/P/4	800	900	35	--	160	140		A03A	
A	A017T088ZB75	100	5	800	900	35	--	160	75	5/15	A03	
H	A017T088HB80	100	4/P	575	575	--	--	75	65	5/13	A08	
	A017T088ZC76	100	6/P/5	800	900	35	--	158	168		A03A	
A	A017T088ZC75	100	6	800	900	35	--	158	90	6/15	A03	
H	A017T088HC80	100	5/P	575	575	--	--	75	78	6/13	A08	

**Vorm-Forme : A08**

**90**

	A017T220ZA70	90	6	780	780	--	--	28	162	6/26	A08R	vs 340 L.
--	--------------	----	---	-----	-----	----	----	----	-----	------	------	-----------

**Vorm-Forme : F01**

**100**

	F017T084AA76	100	3/3	900	900	35	35	192	141		F01A	
A	F017T084AA75	100	3	900	900	35	35	192	72	3/20	F01	
H	F017T084HA80	100	3	720	720	--	--	125	69	3/20	F08	
	F017T106ZA76	100	3/3	900	900	35	35	162	156		F01A	resp.430/460 L
A	F017T106ZA75	100	3	900	900	35	35	162	87	3/25	F01	
H	F017T084HA80	100	3	720	720	--	--	125	69	3/20	F08	

BESTELNR N° COMMANDE ORDER NR BESTELLNR	BR LRG WID BR	BLADEN LAMES LEAVES BLATT.	B	C	D1	D2	PH FL FA SP	PAK EP TH PAK	DETAIL	MOD	OPMERKINGEN REMARQUES REMARKS BEMERKUNGEN
--	------------------------	-------------------------------------	---	---	----	----	----------------------	------------------------	--------	-----	--

**SERIE : F2100**

**Vorm-Forme : F73**

**100**

F017T724ZA75	100	2	910	615	35	--	64	96	1/33+1/54	F73.52	Lenker
--------------	-----	---	-----	-----	----	----	----	----	-----------	--------	--------

BESTELNR N° COMMANDE ORDER NR BESTELNR	BR LRG WID BR	BLADEN LAMES LEAVES BLATT.	B	C	D1	D2	PH FL FA SP	PAK EP TH PAK	DETAIL	MOD	OPMERKINGEN REMARQUES REMARKS BEMERKUNGEN
---	------------------------	-------------------------------------	---	---	----	----	----------------------	------------------------	--------	-----	--

**SERIE : F2200**

**voor-avant-front-Vorne**

**Vorm-Forme : A01**

**80**

A017T043ZA75	80	8/P	750	750	25	25	106	122	8/14+1/10	A01	1e en 2e v-as
A017T069ZA75	80	9	750	750	25	25	110	120	3/13+3/14+3/13	A01	
A017T085ZB75	80	6/P	825	855	25	25	125	103	6/15+1/13	A01	

**achter-arrière-rear-Hinten**

**Vorm-Forme :**

A	A017Z662ZA71										
A	A017Z662ZA70	100	7/2P	750	950	R42	--	157	117	9/13	A03
A	A017Z664ZA71										
A	A017Z664ZA70	100	10	750	840	R42	--	119	130	10/13	A03

**Vorm-Forme : A01**

**100**

A017Z686ZA70	100	9/4P	770	630	35	R70	97	169	13/13	A01	
--------------	-----	------	-----	-----	----	-----	----	-----	-------	-----	--

**Vorm-Forme : A03**

**100**

A	A017T048ZA76	100	9/P/5	750	840	35	--	121	185		A03A
A	A017T048ZA75	100	9	750	840	35	--	121	117	9/13	A03
H	A017T048HA80	100	5/P	585	585	--	--	63	68	5/11+1/13	A08

**Vorm-Forme : A12**

**100**

A017T038ZE70	100	11	769	769	--	--	182	198	11/18	A12R	
A017T038ZB70	100	11	775	775	--	--	182	198	11/18	A12R	

BESTELNR N° COMMANDE ORDER NR BESTELLNR	BR LRG WID BR	BLADEN LAMES LEAVES BLATT.	B	C	D1	D2	PH FL FA SP	PAK EP TH PAK	DETAIL	MOD	OPMERKINGEN REMARKS BEMERKUNGEN
--	------------------------	-------------------------------------	---	---	----	----	----------------------	------------------------	--------	-----	---------------------------------------

**SERIE : F2300**

voor-avant-front-Vorne

**Vorm-Forme : A01****80**

A017T221ZA75	80	8/P	750	730	25	25	106	122	8/14+1/10	A01	1e en 2e v-as
A017T223ZA75	80	8	750	750	25	25	106	112	8/14	A01	
A017T043ZA75	80	8/P	750	750	25	25	106	122	8/14+1/10	A01	1e en 2e v-as
A017T099ZB75	80	9	750	750	25	25	101	117	9/13	A01	
A017T085ZB75	80	6/P	825	855	25	25	125	103	6/15+1/13	A01	
A017T099ZC75	80	7	845	845	25	25	140	107	2/16+5/15	A01	

**Vorm-Forme : F01****80**

F017T123ZA75	80	3/P	845	845	25	25	113	102	3/23+P/24	F01	glijdop/pastille
F017T679ZA75	80	3/P	845	845	25	25	121	102	3/25+P/18	F01	glijdop/pastille
F017T091ZA75	80	3/P	845	845	25	25	111	102	3/23+P/24	F01	



BESTELNR N° COMMANDE ORDER NR BESTELNR	BR LRG WID BR	BLADEN LAMES LEAVES BLATT.	B	C	D1	D2	PH FL FA SP	PAK EP TH PAK	DETAIL	MOD	OPMERKINGEN REMARKS BEMERKUNGEN
---	------------------------	-------------------------------------	---	---	----	----	----------------------	------------------------	--------	-----	---------------------------------------

**SERIE : F2300**

achter-arrière-rear-Hinten

**Vorm-Forme : A03****100**

A	A017T088ZB76	100	5/P/4	800	900	35	--	160	140		A03A	
H	A017T088ZB75	100	5	800	900	35	--	160	75	5/15	A03	
H	A017T088HB80	100	4/P	575	575	--	--	75	65	5/13	A08	
A	A017T088ZC76	100	6/P/5	800	900	35	--	158	168		A03A	
H	A017T088ZC75	100	6	800	900	35	--	158	90	6/15	A03	
H	A017T088HC80	100	5/P	575	575	--	--	75	78	6/13	A08	

**Vorm-Forme : A08****90**

	A017T220ZA70	90	6	780	780	--	--	28	162	6/26	A08R	vs 340 L.
--	--------------	----	---	-----	-----	----	----	----	-----	------	------	-----------

**Vorm-Forme : F01****100**

	F017T652ZA75	100	4	720	570	35	35	91	108	4/24	F01	glijdop/pastille
	F017T732ZA75	100	2	900	900	35	35	140	86	2/40	F01	glijdop/pastille
	F017T224ZA75	100	3	900	900	35	35	140	105	3/32	F01	glijdop/pastille
A	F017T084AA76	100	3/3	900	900	35	35	192	141		F01A	
H	F017T084AA75	100	3	900	900	35	35	192	72	3/20	F01	
H	F017T084HA80	100	3	720	720	--	--	125	69	3/20	F08	
A	F017T106ZA76	100	3/3	900	900	35	35	162	156		F01A	resp.430/460 L
H	F017T106ZA75	100	3	900	900	35	35	162	87	3/25	F01	
H	F017T084HA80	100	3	720	720	--	--	125	69	3/20	F08	

**Vorm-Forme : LK1****100**

	F017T714ZA75	100	2	803	610	35	--	115	78	1/29+1/43	LK1157	Lenker
	F017T682ZA75	100	2	910	615	35	--	75	96	1/33+1/54	LK1157	Lenker

BESTELNR N° COMMANDE ORDER NR BESTELLNR	BR LRG WID BR	BLADEN LAMES LEAVES BLATT.	B	C	D1	D2	PH FL FA SP	PAK EP TH PAK	DETAIL	MOD	OPMERKINGEN REMARKES REMARKS BEMERKUNGEN
--	------------------------	-------------------------------------	---	---	----	----	----------------------	------------------------	--------	-----	---

**SERIE : F2500**

voor-avant-front-Vorne

**Vorm-Forme : A01****80**

A017T221ZA75	80	8/P	750	730	25	25	106	122	8/14+1/10	A01	1e en 2e v-as
A017T223ZA75	80	8	750	750	25	25	106	112	8/14	A01	
A017T043ZA75	80	8/P	750	750	25	25	106	122	8/14+1/10	A01	1e en 2e v-as
A017T099ZB75	80	9	750	750	25	25	101	117	9/13	A01	
A017T099ZC75	80	7	845	845	25	25	140	107	2/16+5/15	A01	

**Vorm-Forme : F01****80**

F017T679ZA75	80	3/P	845	845	25	25	121	102	3/25+P/18	F01	glijdop/pastille
F017T123ZA75	80	3/P	845	845	25	25	113	102	3/23+P/24	F01	glijdop/pastille
F017T091ZA75	80	3/P	845	845	25	25	111	102	3/23+P/24	F01	

BESTELNR N° COMMANDE ORDER NR BESTELNR	BR LRG WID BR	BLADEN LAMES LEAVES BLATT.	B	C	D1	D2	PH FL FA SP	PAK EP TH PAK	DETAIL	MOD	OPMERKINGEN REMARQUES REMARKS BEMERKUNGEN
---	------------------------	-------------------------------------	---	---	----	----	----------------------	------------------------	--------	-----	--

**SERIE : F2500**

achter-arrière-rear-Hinten

**Vorm-Forme : A03**

**100**

A	<b>A017T088ZB76</b>	100	5/P/4	800	900	35	--	160	140		A03A	
H	A017T088ZB75	100	5	800	900	35	--	160	75	5/15	A03	
H	A017T088HB80	100	4/P	575	575	--	--	75	65	5/13	A08	
A	<b>A017T088ZC76</b>	100	6/P/5	800	900	35	--	158	168		A03A	
H	A017T088ZC75	100	6	800	900	35	--	158	90	6/15	A03	
H	A017T088HC80	100	5/P	575	575	--	--	75	78	6/13	A08	

**Vorm-Forme : A08**

**90**

	<b>A017T220ZA70</b>	90	6	780	780	--	--	28	162	6/26	A08R	vs 340 L.
	<b>A017T222ZA70</b>	90	6	780	780	--	--		180	6/30	A08R	vs 360 L.

**Vorm-Forme : F01**

**100**

	<b>F017T652ZA75</b>	100	4	720	570	35	35	91	108	4/24	F01	glijdop/pastille
	<b>F017T732ZA75</b>	100	2	900	900	35	35	140	86	2/40	F01	glijdop/pastille
	<b>F017T224ZA75</b>	100	3	900	900	35	35	140	105	3/32	F01	glijdop/pastille
A	<b>F017T084AA76</b>	100	3/3	900	900	35	35	192	141		F01A	
H	F017T084AA75	100	3	900	900	35	35	192	72	3/20	F01	
H	F017T084HA80	100	3	720	720	--	--	125	69	3/20	F08	
A	<b>F017T106ZA76</b>	100	3/3	900	900	35	35	162	156		F01A	resp.430/460 L
H	F017T106ZA75	100	3	900	900	35	35	162	87	3/25	F01	
H	F017T084HA80	100	3	720	720	--	--	125	69	3/20	F08	

BESTELNR N° COMMANDE ORDER NR BESTELLNR	BR LRG WID BR	BLADEN LAMES LEAVES BLATT.	B	C	D1	D2	PH FL FA SP	PAK EP TH PAK	DETAIL	MOD	OPMERKINGEN REMARKS BEMERKUNGEN
--	------------------------	-------------------------------------	---	---	----	----	----------------------	------------------------	--------	-----	---------------------------------------

**SERIE : F2600**

voor-avant-front-Vorne

**Vorm-Forme : A01**

**100**

A017T063ZA75	100	6/P	810	810	35	35	115	100	6/15+1/10	A01	
A017T087ZB75	100	7	810	810	35	35	108	105	7/15	A01	resp. 260/280 L
A017T055ZA75	100	6/2P	902	902	35	35	145	110	6/15+2/10	A01	

BESTELNR N° COMMANDE ORDER NR BESTELLNR	BR LRG WID BR	BLADEN LAMES LEAVES BLATT.	B	C	D1	D2	PH FL FA SP	PAK EP TH PAK	DETAIL	MOD	OPMERKINGEN REMARQUES REMARKS BEMERKUNGEN
--	------------------------	-------------------------------------	---	---	----	----	----------------------	------------------------	--------	-----	--

**SERIE : F2700**

voor-avant-front-Vorne

**Vorm-Forme : F01**

**80**

F017T691ZA75	80	3	900	900	26	26	125	93	3/28	F01	glijdop/pastille
F017T671ZA75	80	3	900	900	26	26	118	93	3/28	F01	glijdop/pastille

BESTELNR N° COMMANDE ORDER NR BESTELLNR	BR LRG WID BR	BLADEN LAMES LEAVES BLATT.	B	C	D1	D2	PH FL FA SP	PAK EP TH PAK	DETAIL	MOD	OPMERKINGEN REMARKS REMARKS BEMERKUNGEN
--	------------------------	-------------------------------------	---	---	----	----	----------------------	------------------------	--------	-----	--

**SERIE : F2800**

voor-avant-front-Vorne

**Vorm-Forme : A01****100**

A017T063ZA75	100	6/P	810	810	35	35	115	100	6/15+1/10	A01	
A017T653ZA75	100	6	810	810	35	35	97	102	6/17	A01	
A017T087ZB75	100	7	810	810	35	35	108	105	7/15	A01	resp. 260/280 L

**Vorm-Forme : F01****100**

F017T651ZA75	100	3/2P	810	810	35	35	112	103	3/24+2P/11	F01	glijdop/pastille
F017T083ZA75	100	3/P	900	900	35	35	155	100	3/21+P/28	F01	
F017T083ZB75	100	3/P	900	900	35	35	135	103	3/21+P/28	F01	glijdop/pastille
F017T083ZC75	100	3/P	900	900	35	35	125	103	3/23+P/22	F01	glijdop/pastille

BESTELNR N° COMMANDE ORDER NR BESTELNR	BR LRG WID BR	BLADEN LAMES LEAVES BLATT.	B	C	D1	D2	PH FL FA SP	PAK EP TH PAK	DETAIL	MOD	OPMERKINGEN REMARKS REMARKS BEMERKUNGEN
---	------------------------	-------------------------------------	---	---	----	----	----------------------	------------------------	--------	-----	--

**SERIE : F2800**

achter-arrière-rear-Hinten

**Vorm-Forme :**

	<b>A017Z660ZA76</b>											
A	A017Z660ZA75	100	11	800	900	35	--	88	165	11/15	A03	
H	A017Z660HA80	100	9	600	600	--	--	9	90	9/10	A08	

**Vorm-Forme : A01****100**

	<b>A017Z680ZA70</b>	100	11	810	570	35	R50	56	143	1/16+10/13	A01	D1:C231506
	<b>A017T680ZA75</b>	100	11	810	570	35	R50	56	143	1/16+10/13	A01	D1:C231506
	<b>A017T678ZA75</b>	100	12	810	650	35	R50	54	159	1/16+11/13	A01	D1: C230279
	<b>A017T722ZA75</b>	100	12	810	650	35	R50	54	159	1/16+11/13	A01	D1: C230279

**Vorm-Forme : A03****100**

	<b>A017T088ZB76</b>	100	5/P/4	800	900	35	--	160	140		A03A	
A	A017T088ZB75	100	5	800	900	35	--	160	75	5/15	A03	
H	A017T088HB80	100	4/P	575	575	--	--	75	65	5/13	A08	
	<b>A017T088ZC76</b>	100	6/P/5	800	900	35	--	158	168		A03A	
A	A017T088ZC75	100	6	800	900	35	--	158	90	6/15	A03	
H	A017T088HC80	100	5/P	575	575	--	--	75	78	6/13	A08	

**Vorm-Forme : A08****90**

	<b>A017T220ZA70</b>	90	6	780	780	--	--	28	162	6/26	A08R	vs 340 L.
	<b>A017T222ZA70</b>	90	6	780	780	--	--		180	6/30	A08R	vs 360 L.

**Vorm-Forme : A10****89**

	<b>A017Z654ZA70</b>	89	12	886	886	R25	R25	122	240	12/20	A10R	
--	---------------------	----	----	-----	-----	-----	-----	-----	-----	-------	------	--

**90**

	<b>A017Z634ZA70</b>	90	10	946	946	R25	R25	103	240	10/24	A10R	
--	---------------------	----	----	-----	-----	-----	-----	-----	-----	-------	------	--

**Vorm-Forme : A12****100**

	<b>A017T628ZA70</b>	100	11	764	764	--	-	170	214	3/18+8/20	A12R	
--	---------------------	-----	----	-----	-----	----	---	-----	-----	-----------	------	--

**Vorm-Forme : F01****100**

	<b>F017Z654ZA75</b>	100	4	810	650	35	R50	80	105	4/24	F01	zie A017T678ZA75
--	---------------------	-----	---	-----	-----	----	-----	----	-----	------	-----	------------------

BESTELNR N° COMMANDE ORDER NR BESTELLNR	BR LRG WID BR	BLADEN LAMES LEAVES BLATT.	B	C	D1	D2	PH FL FA SP	PAK EP TH PAK	DETAIL	MOD	OPMERKINGEN REMARQUES REMARKS BEMERKUNGEN
--	------------------------	-------------------------------------	---	---	----	----	----------------------	------------------------	--------	-----	--

**SERIE : F2800**

	<b>F017T084AA76</b>	100	3/3	900	900	35	35	192	141		F01A	
A	F017T084AA75	100	3	900	900	35	35	192	72	3/20	F01	
H	F017T084HA80	100	3	720	720	--	--	125	69	3/20	F08	
	<b>F017T106ZA76</b>	100	3/3	900	900	35	35	162	156		F01A	resp.430/460 L
A	F017T106ZA75	100	3	900	900	35	35	162	87	3/25	F01	
H	F017T084HA80	100	3	720	720	--	--	125	69	3/20	F08	
	<b>F017T084ZB76</b>	100	4/4	900	900	35	35	185	187		F01A	
A	F017T084ZB75	100	4	900	900	35	35	185	95	4/20	F01	
H	F017T084HB80	100	4	720	720	--	--	90	92	4/20	F08	

**Vorm-Forme : F03**

**100**

	<b>F017T700ZA76</b>	100	4/P/P/4	800	900	35	--	125	216	4/21+P/25+4/16+	F03A	
A	F017T700ZA75	100	4/P	800	900	35	--	125	118	4/21+P/25	F03	resp.460/490/480 L
H	F017T700HA80	100	4/P	600	600	--	--		98	4/16+P/22	F08	resp.460/490/480 L

**Vorm-Forme : F08**

**90**

	<b>F017T734ZA70</b>	90	4	800	800	--	--	32	132	4/30	F08R	
--	---------------------	----	---	-----	-----	----	----	----	-----	------	------	--



BESTELNR N° COMMANDE ORDER NR BESTELLNR	BR LRG WID BR	BLADEN LAMES LEAVES BLATT.	B	C	D1	D2	PH FL FA SP	PAK EP TH PAK	DETAIL	MOD	OPMERKINGEN REMARQUES REMARKS BEMERKUNGEN
--	------------------------	-------------------------------------	---	---	----	----	----------------------	------------------------	--------	-----	--

**SERIE : F3300**

voor-avant-front-Vorne

**Vorm-Forme : A01****100**

A017T063ZA75	100	6/P	810	810	35	35	115	100	6/15+1/10	A01	
A017T087ZB75	100	7	810	810	35	35	108	105	7/15	A01	resp. 260/280 L

**Vorm-Forme : F01****100**

F017T651ZA75	100	3/2P	810	810	35	35	112	103	3/24+2P/11	F01	glijdop/pastille
F017T083ZC75	100	3/P	900	900	35	35	125	103	3/23+P/22	F01	glijdop/pastille

BESTELNR N° COMMANDE ORDER NR BESTELNR	BR LRG WID BR	BLADEN LAMES LEAVES BLATT.	B	C	D1	D2	PH FL FA SP	PAK EP TH PAK	DETAIL	MOD	OPMERKINGEN REMARQUES REMARKS BEMERKUNGEN
---	------------------------	-------------------------------------	---	---	----	----	----------------------	------------------------	--------	-----	--

**SERIE : F3300****achter-arrière-rear-Hinten****Vorm-Forme : A01****100**

A017T680ZA75	100	11	810	570	35	R50	56	143	1/16+10/13	A01	D1:C231506
A017Z680ZA70	100	11	810	570	35	R50	56	143	1/16+10/13	A01	D1:C231506
A017T678ZA75	100	12	810	650	35	R50	54	159	1/16+11/13	A01	D1: C230279
A017T722ZA75	100	12	810	650	35	R50	54	159	1/16+11/13	A01	D1: C230279
A017T672ZA75	100	14	810	815	35	P34	49	182	14/13	A01	
A017T772ZA75	100	14	810	815	35	P34	49	196	14/14	A01	
A017T772ZB75	100	14	810	815	35	P34	49	210	14/15	A01	

**Vorm-Forme : A03****100**

A017T088ZC76	100	6/P/5	800	900	35	--	158	168		A03A	
A017T088ZC75	100	6	800	900	35	--	158	90	6/15	A03	
A017T088HC80	100	5/P	575	575	--	--	75	78	6/13	A08	

**Vorm-Forme : A08****90**

A017T220ZA70	90	6	780	780	--	--	28	162	6/26	A08R	vs 340 L.
A017T222ZA70	90	6	780	780	--	--		180	6/30	A08R	vs 360 L.

**Vorm-Forme : F01****100**

F017T654ZA75	100	4	810	650	35	R50	80	105	4/24	F01	zie A017T678ZA75
F017T084AA76	100	3/3	900	900	35	35	192	141		F01A	
F017T084AA75	100	3	900	900	35	35	192	72	3/20	F01	
F017T084HA80	100	3	720	720	--	--	125	69	3/20	F08	
F017T106ZA76	100	3/3	900	900	35	35	162	156		F01A	resp.430/460 L
F017T106ZA75	100	3	900	900	35	35	162	87	3/25	F01	
F017T084HA80	100	3	720	720	--	--	125	69	3/20	F08	

**Vorm-Forme : F03****100**

F017T700ZA76	100	4/P/P/4	800	900	35	--	125	216	4/21+P/25+4/16+	F03A	
F017T700ZA75	100	4/P	800	900	35	--	125	118	4/21+P/25	F03	resp.460/490/480 L
F017T700HA80	100	4/P	600	600	--	--		98	4/16+P/22	F08	resp.460/490/480 L

**Vorm-Forme : F08****90**

F017T734ZA70	90	4	800	800	--	--	32	132	4/30	F08R	
--------------	----	---	-----	-----	----	----	----	-----	------	------	--

BESTELNR N° COMMANDE ORDER NR BESTELLNR	BR LRG WID BR	BLADEN LAMES LEAVES BLATT.	B	C	D1	D2	PH FL FA SP	PAK EP TH PAK	DETAIL	MOD	OPMERKINGEN REMARQUES REMARKS BEMERKUNGEN
--	------------------------	-------------------------------------	---	---	----	----	----------------------	------------------------	--------	-----	--

**SERIE : F3600**

voor-avant-front-Vorne

**Vorm-Forme : A01**

**100**

A017T063ZA75	100	6/P	810	810	35	35	115	100	6/15+1/10	A01	
A017T087ZB75	100	7	810	810	35	35	108	105	7/15	A01	resp. 260/280 L

**Vorm-Forme : F01**

**100**

F017T651ZA75	100	3/2P	810	810	35	35	112	103	3/24+2P/11	F01	glijdop/pastille
F017T083ZC75	100	3/P	900	900	35	35	125	103	3/23+P/22	F01	glijdop/pastille

BESTELNR N° COMMANDE ORDER NR BESTELNR	BR LRG WID BR	BLADEN LAMES LEAVES BLATT.	B	C	D1	D2	PH FL FA SP	PAK EP TH PAK	DETAIL	MOD	OPMERKINGEN REMARKS REMARKS BEMERKUNGEN
---	------------------------	-------------------------------------	---	---	----	----	----------------------	------------------------	--------	-----	--

**SERIE : F3600****achter-arrière-rear-Hinten****Vorm-Forme : A01****100**

A017T645ZA75	100	10	762	762	35	R70	97	156	8/16+2/14	A01	
A017T680ZA75	100	11	810	570	35	R50	56	143	1/16+10/13	A01	D1:C231506
A017Z680ZA70	100	11	810	570	35	R50	56	143	1/16+10/13	A01	D1:C231506
A017T678ZA75	100	12	810	650	35	R50	54	159	1/16+11/13	A01	D1: C230279
A017T722ZA75	100	12	810	650	35	R50	54	159	1/16+11/13	A01	D1: C230279
A017T672ZA75	100	14	810	815	35	P34	49	182	14/13	A01	
A017T772ZA75	100	14	810	815	35	P34	49	196	14/14	A01	
A017T772ZB75	100	14	810	815	35	P34	49	210	14/15	A01	

**Vorm-Forme : A03****100**

A017T088ZC76	100	6/P/5	800	900	35	--	158	168		A03A	
A017T088ZC75	100	6	800	900	35	--	158	90	6/15	A03	
A017T088HC80	100	5/P	575	575	--	--	75	78	6/13	A08	

**Vorm-Forme : A08****90**

A017T220ZA70	90	6	780	780	--	--	28	162	6/26	A08R	vs 340 L.
A017T222ZA70	90	6	780	780	--	--		180	6/30	A08R	vs 360 L.

**Vorm-Forme : F01****100**

F017T654ZA75	100	4	810	650	35	R50	80	105	4/24	F01	zie A017T678ZA75
F017T084AA76	100	3/3	900	900	35	35	192	141		F01A	
F017T084AA75	100	3	900	900	35	35	192	72	3/20	F01	
F017T084HA80	100	3	720	720	--	--	125	69	3/20	F08	
F017T106ZA76	100	3/3	900	900	35	35	162	156		F01A	resp.430/460 L
F017T106ZA75	100	3	900	900	35	35	162	87	3/25	F01	
F017T084HA80	100	3	720	720	--	--	125	69	3/20	F08	

**Vorm-Forme : F03****100**

F017T700ZA76	100	4/P/P/4	800	900	35	--	125	216	4/21+P/25+4/16+	F03A	
F017T700ZA75	100	4/P	800	900	35	--	125	118	4/21+P/25	F03	resp.460/490/480 L
F017T700HA80	100	4/P	600	600	--	--		98	4/16+P/22	F08	resp.460/490/480 L

**Vorm-Forme : LK1****100**

F017T682ZA75	100	2	910	615	35	--	75	96	1/33+1/54	LK1157	Lenker
--------------	-----	---	-----	-----	----	----	----	----	-----------	--------	--------

BESTELNR N° COMMANDE ORDER NR BESTELLNR	BR LRG WID BR	BLADEN LAMES LEAVES BLATT.	B	C	D1	D2	PH FL FA SP	PAK EP TH PAK	DETAIL	MOD	OPMERKINGEN REMARQUES REMARKS BEMERKUNGEN
--	------------------------	-------------------------------------	---	---	----	----	----------------------	------------------------	--------	-----	--

**SERIE : F45**

**voor-avant-front-Vorne**

**Vorm-Forme : F01**

**75**

F017T665ZA75	75	1	870	870	S16	S16	120	30	1/30	F01	Silentbloc
F017T667ZA75	75	2	870	870	S16	S16	150	48	2/24	F01	Silentbloc

**achter-arrière-rear-Hinten**

**Vorm-Forme : F01**

**75**

F017T708ZA75	75	2	870	870	P16	S16	125	52	2/26	F01	
F017T710ZA75	75	2/P/1	870	870	P16	S16	125	100	2/26+1/10+1/38	F01B	

BESTELNR N° COMMANDE ORDER NR BESTELLNR	BR LRG WID BR	BLADEN LAMES LEAVES BLATT.	B	C	D1	D2	PH FL FA SP	PAK EP TH PAK	DETAIL	MOD	OPMERKINGEN REMARQUES REMARKS BEMERKUNGEN
--	------------------------	-------------------------------------	---	---	----	----	----------------------	------------------------	--------	-----	--

**SERIE : F55**

**voor-avant-front-Vorne**

**Vorm-Forme : F01**

**75**

F017T737ZA75	75	2	1010	900	P16	S16		56	2/28	F01	
--------------	----	---	------	-----	-----	-----	--	----	------	-----	--

**achter-arrière-rear-Hinten**

**Vorm-Forme : F01**

**75**

F017T790ZA75	75	2/1	815	560	P16	S16		102	2/30+1/40	F01B	
--------------	----	-----	-----	-----	-----	-----	--	-----	-----------	------	--

BESTELNR N° COMMANDE ORDER NR BESTELLNR	BR LRG WID BR	BLADEN LAMES LEAVES BLATT.	B	C	D1	D2	PH FL FA SP	PAK EP TH PAK	DETAIL	MOD	OPMERKINGEN REMARQUES REMARKS BEMERKUNGEN
--	------------------------	-------------------------------------	---	---	----	----	----------------------	------------------------	--------	-----	--

**SERIE : F65**

voor-avant-front-Vorne

**Vorm-Forme : F01**

**80**

F017T691ZA75	80	3	900	900	26	26	125	93	3/28	F01	glijdop/pastille
--------------	----	---	-----	-----	----	----	-----	----	------	-----	------------------

BESTELNR N° COMMANDE ORDER NR BESTELNR	BR LRG WID BR	BLADEN LAMES LEAVES BLATT.	B	C	D1	D2	PH FL FA SP	PAK EP TH PAK	DETAIL	MOD	OPMERKINGEN REMARQUES REMARKS BEMERKUNGEN
---	------------------------	-------------------------------------	---	---	----	----	----------------------	------------------------	--------	-----	--

**SERIE : F75**

voor-avant-front-Vorne

**Vorm-Forme : F01**

**80**

F017T687ZA75	80	3/P	865	865	26	26	125	113	3/27+P/23	F01	
F017T681ZA75	80	4	865	865	26	26	125	112	4/25	F01	
F017T689ZA75	80	2/P	900	900	26	26	121	94	2/32+P/24	F01	glijdop/pastille
F017T691ZA75	80	3	900	900	26	26	125	93	3/28	F01	glijdop/pastille

achter-arrière-rear-Hinten

**Vorm-Forme : A08**

**90**

A017T220ZA70	90	6	780	780	--	--	28	162	6/26	A08R	vs 340 L.
A017T764ZA70	90	6	780	780	--	--	0	183	6/30	A08R	

**Vorm-Forme : F01**

**100**

F017T760ZA75	100	4	662	596	32	32	50	106	1/22+3/23	F01	
F017T712ZA75	100	4	803	803	32	P34	56	124	4/28	F01	
F017T766ZA75	100	4	900	900	32	32	68	140	4/32	F01	

**Vorm-Forme : F03**

**100**

A	F017T746ZA76	100	3/2	900	1000	32	--	103	152	3/31+2/22	F03A	
H	F017T746ZA75	100	3	900	1000	32	--	103	102	3/31	F03	
H	F017T746HA80	100	2	715	715	--	--	55	50	2/22	F08	
A	F017T744ZA76	100	3/2	900	1000	32	--	105	152	3/31+2/22	F03A	
H	F017T744ZA75	100	3	900	1000	32	--	105	102	3/31	F03	
H	F017T744HA80	100	2	715	715	--	--	95	50	2/22	F08	



BESTELNR N° COMMANDE ORDER NR BESTELNR	BR LRG WID BR	BLADEN LAMES LEAVES BLATT.	B	C	D1	D2	PH FL FA SP	PAK EP TH PAK	DETAIL	MOD	OPMERKINGEN REMARQUES REMARKS BEMERKUNGEN
---	------------------------	-------------------------------------	---	---	----	----	----------------------	------------------------	--------	-----	--

**SERIE : F85**

voor-avant-front-Vorne

**Vorm-Forme : F01**

**80**

F017T693ZA75	80	2/P	865	865	26	26	120	113	2/31+P/45	F01	
F017T687ZA75	80	3/P	865	865	26	26	125	113	3/27+P/23	F01	
F017T681ZA75	80	4	865	865	26	26	125	112	4/25	F01	
F017T691ZA75	80	3	900	900	26	26	125	93	3/28	F01	glijdop/pastille
F017T695ZA75	80	4	900	900	26	26	85	125	4/28	F01	glijdop/pastille

achter-arrière-rear-Hinten

**Vorm-Forme : A08**

**90**

A017T220ZA70	90	6	780	780	--	--	28	162	6/26	A08R	vs 340 L.
A017T764ZA70	90	6	780	780	--	--	0	183	6/30	A08R	

**Vorm-Forme : F01**

**100**

F017T712ZA75	100	4	803	803	32	P34	56	124	4/28	F01	
F017T766ZA75	100	4	900	900	32	32	68	140	4/32	F01	

**Vorm-Forme : F03**

**100**

	F017T744ZA76	100	3/2	900	1000	32	--	105	152	3/31+2/22	F03A	
A	F017T744ZA75	100	3	900	1000	32	--	105	102	3/31	F03	
H	F017T744HA80	100	2	715	715	--	--	95	50	2/22	F08	
	F017T746ZA76	100	3/2	900	1000	32	--	103	152	3/31+2/22	F03A	
A	F017T746ZA75	100	3	900	1000	32	--	103	102	3/31	F03	
H	F017T746HA80	100	2	715	715	--	--	55	50	2/22	F08	

BESTELNR N° COMMANDE ORDER NR BESTELNR	BR LRG WID BR	BLADEN LAMES LEAVES BLATT.	B	C	D1	D2	PH FL FA SP	PAK EP TH PAK	DETAIL	MOD	OPMERKINGEN REMARKS REMARKS BEMERKUNGEN
---	------------------------	-------------------------------------	---	---	----	----	----------------------	------------------------	--------	-----	--

**SERIE : F95**

voor-avant-front-Vorne

**Vorm-Forme :**

F017T703ZA75											
--------------	--	--	--	--	--	--	--	--	--	--	--

**Vorm-Forme : F01**

**80**

F017T681ZA75	80	4	865	865	26	26	125	112	4/25	F01	
F017T661ZA75	80	3	900	900	26	26	116	93	3/28	F01	glijdop/pastille
F017T691ZA75	80	3	900	900	26	26	125	93	3/28	F01	glijdop/pastille
F017T671ZA75	80	3	900	900	26	26	118	93	3/28	F01	glijdop/pastille
F017T695ZA75	80	4	900	900	26	26	85	125	4/28	F01	glijdop/pastille

achter-arrière-rear-Hinten

**Vorm-Forme : A08**

**90**

A017T220ZA70	90	6	780	780	--	--	28	162	6/26	A08R	vs 340 L.
A017T764ZA70	90	6	780	780	--	--	0	183	6/30	A08R	

**Vorm-Forme : F01**

**100**

F017T712ZA75	100	4	803	803	32	P34	56	124	4/28	F01	
F017T702ZA75	100	3	900	900	32	32	87	105	3/32	F01	glijdop/pastille
F017T766ZA75	100	4	900	900	32	32	68	140	4/32	F01	

**Vorm-Forme : F03**

**100**

A	F017T746ZA76	100	3/2	900	1000	32	--	103	152	3/31+2/22	F03A	
	F017T746ZA75	100	3	900	1000	32	--	103	102	3/31	F03	
H	F017T746HA80	100	2	715	715	--	--	55	50	2/22	F08	
A	F017T744ZA76	100	3/2	900	1000	32	--	105	152	3/31+2/22	F03A	
	F017T744ZA75	100	3	900	1000	32	--	105	102	3/31	F03	
H	F017T744HA80	100	2	715	715	--	--	95	50	2/22	F08	

**Vorm-Forme : F08**

**90**

F017T734ZA70	90	4	800	800	--	--	32	132	4/30	F08R	
--------------	----	---	-----	-----	----	----	----	-----	------	------	--

BESTELNR N° COMMANDE ORDER NR BESTELLNR	BR LRG WID BR	BLADEN LAMES LEAVES BLATT.	B	C	D1	D2	PH FL FA SP	PAK EP TH PAK	DETAIL	MOD	OPMERKINGEN REMARQUES REMARKS BEMERKUNGEN
--	------------------------	-------------------------------------	---	---	----	----	----------------------	------------------------	--------	-----	--

**SERIE : LF45**

voor-avant-front-Vorne

**Vorm-Forme : F01**

**75**

F017T739ZA75	75	1	950	950	S16	S16	125	34	1/34	F01.70	
--------------	----	---	-----	-----	-----	-----	-----	----	------	--------	--

achter-arrière-rear-Hinten

**Vorm-Forme : F01**

**75**

F017T792ZA75	75	1/1	870	870	P16	S16	107	74	1/34+1/40	F01B	
--------------	----	-----	-----	-----	-----	-----	-----	----	-----------	------	--

**Vorm-Forme : Z**

**0**

F017T808ZA75	0		0	0				0		Z	
--------------	---	--	---	---	--	--	--	---	--	---	--

BESTELNR N° COMMANDE ORDER NR BESTELLNR	BR LRG WID BR	BLADEN LAMES LEAVES BLATT.	B	C	D1	D2	PH FL FA SP	PAK EP TH PAK	DETAIL	MOD	OPMERKINGEN REMARKS BEMERKUNGEN
--	------------------------	-------------------------------------	---	---	----	----	----------------------	------------------------	--------	-----	---------------------------------------

**SERIE : LF55**

achter-arrière-rear-Hinten

**Vorm-Forme : F01**

**75**

F017T794ZA75	75	2	870	870	P16	S18	170	53	2/26	F01	
--------------	----	---	-----	-----	-----	-----	-----	----	------	-----	--

**Vorm-Forme : Z**

**0**

F017T810ZA75	0		0	0				0		Z	
--------------	---	--	---	---	--	--	--	---	--	---	--

BESTELNR N° COMMANDE ORDER NR BESTELNR	BR LRG WID BR	BLADEN LAMES LEAVES BLATT.	B	C	D1	D2	PH FL FA SP	PAK EP TH PAK	DETAIL	MOD	OPMERKINGEN REMARKS REMARKS BEMERKUNGEN
---	------------------------	-------------------------------------	---	---	----	----	----------------------	------------------------	--------	-----	--

**SERIE : MB****voor-avant-front-Vorne****Vorm-Forme : A01****100**

A017Z647ZA70	100	13	817	817	R55	R55	186	133	3/11+10/10	A01	
A017B043ZA70	100	12	821	821	R55	R55	200	123	3/11+9/10	A01	
A017B041ZA70	100	10	828	828	R55	R55	100	110	10/11	A01	

**Vorm-Forme : F01****80**

F017B057ZA75	80	3/P	845	845	R45	R45	120	103	3/23+P/25	F01	
--------------	----	-----	-----	-----	-----	-----	-----	-----	-----------	-----	--

**100**

F017B055ZA70	100	3	817	817	R55	R55	220	66	3/18	F01	
F017B051ZB70	100	3	817	817	R55	R55	169	76	3/20	F01	

**achter-arrière-rear-Hinten****Vorm-Forme : A01****100**

A017B030ZA70	100	12/2P	820	820	R45	R45	130	152	12/12+2/10	A01	
A017B042ZA70	100	13	828	828	R55	R55	80	143	13/11	A01	
A017Z648ZA70	100	17	900	900	R55	R55	122	181	3/12+5/11+9/10	A01	
A017B044ZA70	100	13	902	902	R55	R55	130	139	2/12+5/11+6/10	A01	

**Vorm-Forme : F01****100**

F017B052ZB70	100	4	900	900	R55	R55	145	96	4/20	F01	glijdop/pastille
F017B052ZE70	100	4	900	900	R55	R55	135	100	4/21	F01	
F017B054ZA70	100	4	900	900	R55	R55	122	108	4/23	F01	
F017B058ZA70	100	4	900	900	R55	R55	116	116	4/25	F01	

BESTELNR N° COMMANDE ORDER NR BESTELLNR	BR LRG WID BR	BLADEN LAMES LEAVES BLATT.	B	C	D1	D2	PH FL FA SP	PAK EP TH PAK	DETAIL	MOD	OPMERKINGEN REMARQUES REMARKS BEMERKUNGEN
--	------------------------	-------------------------------------	---	---	----	----	----------------------	------------------------	--------	-----	--

**SERIE : N**

voor-avant-front-Vorne

**Vorm-Forme : A01**

**100**

A017T653ZA75	100	6	810	810	35	35	97	102	6/17	A01	
--------------	-----	---	-----	-----	----	----	----	-----	------	-----	--

A017T675ZA75	100	9	900	900	35	35	115	150	9/16	A01	
--------------	-----	---	-----	-----	----	----	-----	-----	------	-----	--

achter-arrière-rear-Hinten

**Vorm-Forme : A08**

**90**

A017T220ZA70	90	6	780	780	--	--	28	162	6/26	A08R	vs 340 L.
--------------	----	---	-----	-----	----	----	----	-----	------	------	-----------

A017T222ZA70	90	6	780	780	--	--		180	6/30	A08R	vs 360 L.
--------------	----	---	-----	-----	----	----	--	-----	------	------	-----------

BESTELNR N° COMMANDE ORDER NR BESTELNR	BR LRG WID BR	BLADEN LAMES LEAVES BLATT.	B	C	D1	D2	PH FL FA SP	PAK EP TH PAK	DETAIL	MOD	OPMERKINGEN REMARQUES REMARKS BEMERKUNGEN
---	------------------------	-------------------------------------	---	---	----	----	----------------------	------------------------	--------	-----	--

**SERIE : SB****voor-avant-front-Vorne****Vorm-Forme :**

A017B045ZB70											
--------------	--	--	--	--	--	--	--	--	--	--	--

**Vorm-Forme : A01****80**

A017B045AA70	80	8	816	816	R45	R45	140	88	8/11	A01	
A017B035ZA70	80	9	816	816	R45	R45	140	108	9/12	A01	

**Vorm-Forme : F01****80**

F017T121ZA70	80	3	815	815	R45	R45	117	72	3/20	F01	glijdop/pastille
--------------	----	---	-----	-----	-----	-----	-----	----	------	-----	------------------

**achter-arrière-rear-Hinten****Vorm-Forme : A01****90**

A017B036ZA70	90	15	831	831	R55	R55	200	165	15/11	A01	
A017B046ZA70	90	15	831	831	R55	R55	200	165	15/11	A01	

**Vorm-Forme : A08****100**

A017B048ZA70	100	5/7	1050	1050	--	--		89	4/7+1/12+7/7	A08	
--------------	-----	-----	------	------	----	----	--	----	--------------	-----	--

**Vorm-Forme : F73****100**

F017T728ZA75	100	2	910	615	R55	--	64	96	1/33+1/54	F73.52	Lenker
F017T726ZA75	100	2	910	615	R55	--	64	96	1/33+1/54	F73.52	Lenker

BESTELNR N° COMMANDE ORDER NR BESTELLNR	BR LRG WID BR	BLADEN LAMES LEAVES BLATT.	B	C	D1	D2	PH FL FA SP	PAK EP TH PAK	DETAIL	MOD	OPMERKINGEN REMARKS REMARKS BEMERKUNGEN
--	------------------------	-------------------------------------	---	---	----	----	----------------------	------------------------	--------	-----	--

**SERIE : TB**

voor-avant-front-Vorne

**Vorm-Forme : A01**

**80**

A017T655ZA75	80	8/P	845	845	25	25	101	135	9/15	A01.70	
A017Z655ZA75	80	8/P	845	845	25	25	101	135	9/15	A01.70	
A017B053ZA75	80	12	845	845	25	25	114	156	12/13	A01.70	

**90**

A017B013ZA70	90	10	803	803	R45	R45	60	110	10/11	A01	
A017B013ZC70	90	11	803	803	R45	R45	60	121	11/11	A01	
A017B013ZB70	90	12	803	803	R45	R45	60	132	12/11	A01	

achter-arrière-rear-Hinten

**Vorm-Forme : A01**

**90**

A017B014ZB70	90	13	803	803	R45	R45	60	143	13/11	A01	
--------------	----	----	-----	-----	-----	-----	----	-----	-------	-----	--

**100**

A017T674ZA75	100	10	900	900	35	35	67	166	10/16	A01	
A017Z674ZA75	100	10	900	900	35	35	67	166	10/16	A01	
A017B056ZA75	100	15	900	900	35	35	93	214	2/16+13/14	A01	



BESTELNR N° COMMANDE ORDER NR BESTELLNR	BR LRG WID BR	BLADEN LAMES LEAVES BLATT.	B	C	D1	D2	PH FL FA SP	PAK EP TH PAK	DETAIL	MOD	OPMERKINGEN REMARQUES REMARKS BEMERKUNGEN
--	------------------------	-------------------------------------	---	---	----	----	----------------------	------------------------	--------	-----	--

**SERIE : TRAILER**

**Vorm-Forme :**

A017Y001ZA70											
A017Y001ZB70											

**Vorm-Forme : A03**

**100**

A017V001ZL75	100	11	478	800	48	--	80	121	11/1	A03.13	
A017Z632ZB75	100	10	600	660	R50	--	66	120	10/12	A03	
A017Z632ZA75	100	12	600	660	R50	--	66	144	12/12	A03	
A017Z613ZA70	100	13	600	660	R50	--	78	156	13/12	A03	
A017V001ZN75	100	8/6	656	756	48	--	67	152	2/12+6/10+6/12	A03B	
A017V001ZM75	100	10/7	656	756	48	--	67	188	2/12+8/10+7/12	A03B	

**120**

A017V001ZW70	120	12	600	660	48	--	55	132	12/11	A03.13	
A017Z637ZA70	120	12	600	660	R55	--	48	132	12/11	A03.13	

**Vorm-Forme : A08**

**90**

A017Z638ZA70	90	23	813	813	--	--	84	276	23/12	A08mm	
--------------	----	----	-----	-----	----	----	----	-----	-------	-------	--

**100**

A017Z639ZA70	100	11	582	582	--	--	80	110	11/10	A08	
A179Z066ZA70	100	11	595	595	--	--	85	110	11/10	A08tt	3e bl haken
A179Z079ZA70	100	13	595	595	--	--	85	130	13/10	A08tt	3e bl haken

**Vorm-Forme : F03**

**100**

F001A036AS75	100	3	605	700	30	--	105	82	3/25	F03.06	
--------------	-----	---	-----	-----	----	----	-----	----	------	--------	--

**Vorm-Forme : F08**

**100**

F179Z109ZA70	100	3	598	598	--	--	85	64	3/19	F08tt	
--------------	-----	---	-----	-----	----	----	----	----	------	-------	--

BESTELNR N° COMMANDE ORDER NR BESTELNR	BR LRG WID BR	BLADEN LAMES LEAVES BLATT.	B	C	D1	D2	PH FL FA SP	PAK EP TH PAK	DETAIL	MOD	OPMERKINGEN REMARQUES REMARKS BEMERKUNGEN
---	------------------------	-------------------------------------	---	---	----	----	----------------------	------------------------	--------	-----	--

**SERIE : V**

**achter-arrière-rear-Hinten**

**Vorm-Forme : F01**

**75**

F017T718ZA75	75	1	661	682	S19	S19	176	24	1/24	F01	Silentbloc
F017T704ZA75	75	1	661	682	S19	S19	164	26	1/23	F01	Silentbloc
F017T706ZA75	75	1	661	682	S19	S19	170	26	1/23	F01	Silentbloc
F017T706ZB75	75	1	661	682	S19	S19		26	1/23	F01	Silentbloc
F017T738ZA75	75	1	662	662	S19	S19	67	20	1/20	F01	Silentbloc

BESTELNR N° COMMANDE ORDER NR BESTELLNR	BR LRG WID BR	BLADEN LAMES LEAVES BLATT.	B	C	D1	D2	PH FL FA SP	PAK EP TH PAK	DETAIL	MOD	OPMERKINGEN REMARKS BEMERKUNGEN
--	------------------------	-------------------------------------	---	---	----	----	----------------------	------------------------	--------	-----	---------------------------------------

**SERIE : Y/ARMY**

**voor-avant-front-Vorne**

**Vorm-Forme :**

A017Z607ZB70											
--------------	--	--	--	--	--	--	--	--	--	--	--

**Vorm-Forme : A01**

**80**

A017T077ZA70	80	8	664	664	R45	R45	105	80	8/10	A01	
A017Z607ZA75	80	17	760	760	35	35	122	176	1/14+1/12+14/10	A01	
A017T027ZA75	80	8/2P	762	762	35	35	108	116	8/12+2/10	A01	
A017T025ZA75	80	13/4	768	768	35	35	130	170	17/10	A01B	
A017Z657ZA75	80	8	770	770	25	25	70	125	8/14	A01	
A017T657ZA75	80	8	770	770	25	25	70	125	8/14	A01	

**achter-arrière-rear-Hinten**

**Vorm-Forme : A01**

**80**

A017Z640ZA70	80	12	750	750	--	--		120	12/10	A01	
A017T782ZA75	80	10	770	770	25	25		152	10/14	A01	

**Vorm-Forme : A08**

**100**

A017T042ZA70	100	6	760	760	--	--	22	84	6/14	A08.09	
--------------	-----	---	-----	-----	----	----	----	----	------	--------	--

DIAM	DR	BESTELNUMMER N° DE CDE ORDER NUMBER BESTELNR	B(1)	B(2)	L(1)	L(2)	HD(1)	HD(2)	PL	OPMERKINGEN REMARQUES REMARKS BEMERKUNGEN
------	----	---	------	------	------	------	-------	-------	----	--

**DAF**

**Vorm\* : B01**

(\*) *Vorm : Forme/Schape/Form*

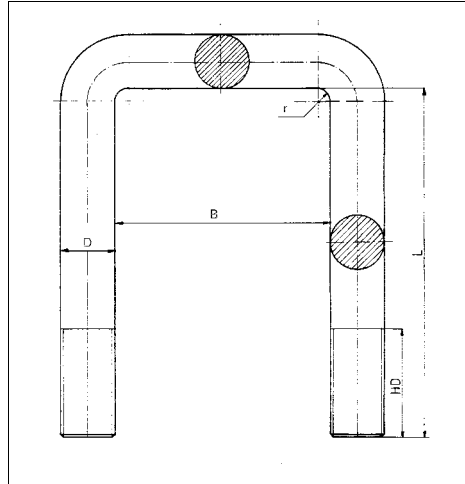

15.9	5/8"UNF	B017E20A015	77		100		40			
15.9	5/8"UNF	B017E20A006	82		160		60			
	5/8"UNF	B017E20A007	82		170		60			
	5/8"UNF	B017E20A008	82		310		75			
	5/8"UNF	B017E20A009	82		310		75			
	5/8"UNF	B017E20A010	82		370		75			
	5/8"UNF	B017E20A011	82		400		75			
15.9	5/8"UNF	B017E20A012	91		275		75			
	5/8"UNF	B017E20A013	91		290		75			
16.0	M16*1.5	B017M16A001	72		142		50			B022M16A012
	M16*1.5	B017M16A002	72		167		50			B022M16A012
	M16*1.5	B017M16A003	72		252		75			B061M16A052
16.0	M16*1.5	B017M16A005	79		75		40			
	M16*1.5	B017M16A004	79		100		40			
18.0	M18*1.5	B017M18A004	72		281		75			

DIAM	DR	BESTELNUMMER N° DE CDE ORDER NUMBER BESTELNR	B(1)	B(2)	L(1)	L(2)	HD(1)	HD(2)	PL	OPMERKINGEN REMARKS REMARKS BEMERKUNGEN
------	----	---	------	------	------	------	-------	-------	----	--

**DAF**

**Vorm\* : B01**

(\*) *Vorm : Forme/Schape/Form*

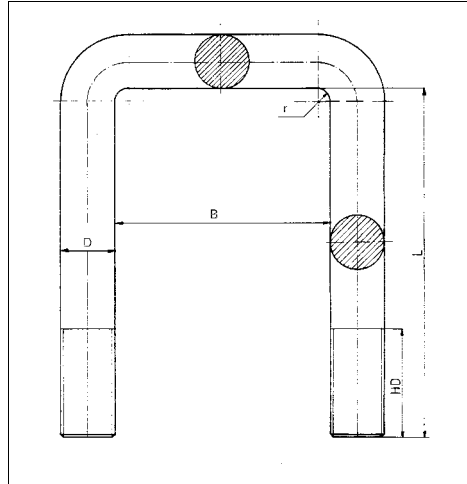

18.0	M18*1.5	<b>B017M18A005</b>	72		331		75			
19.0	3/4"UNF	B017E24A007	82		190		90			
	3/4"UNF	B017E24A009	82		200		90			
	3/4"UNF	B017E24A012	82		220		90			
	3/4"UNF	B017E24A002	82		280		90			
	3/4"UNF	B017E24A067	82		310		90			
	3/4"UNF	B017E24A004	82		370		90			
	3/4"UNF	B017E24A005	82		400		90			
	3/4"UNF	B017E24A006	82		430		90			
19.0	3/4"UNF	B017E24A065	92		220		75			
	3/4"UNF	B017E24A001	92		275		75			
20.0	M20*1.5	B017M20A013	82		145		75			
	M20*1.5	B017M20A014	82		165		95			
	M20*1.5	B017M20A012	82		190		75			B017M20A006
	M20*1.5	<b>B017M20A006</b>	82		230		100			

DIAM	DR	BESTELNUMMER N° DE CDE ORDER NUMBER BESTELLNR	B(1)	B(2)	L(1)	L(2)	HD(1)	HD(2)	PL	OPMERKINGEN REMARQUES REMARKS BEMERKUNGEN
------	----	--	------	------	------	------	-------	-------	----	--

**DAF**

Vorm\* : B01

(\* ) Vorm : Forme/Schape/Form

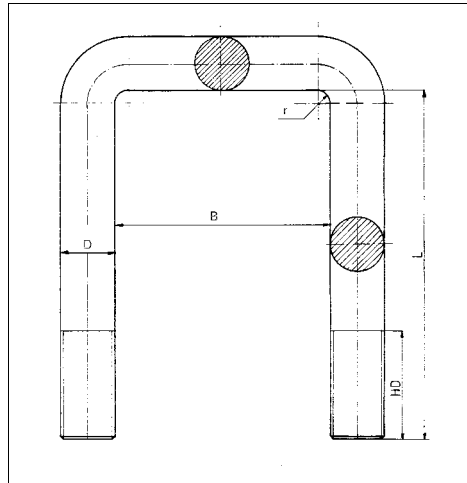

20.0	M20*1.5	B017M20A022	82		250		75			
	M20*1.5	B017M20A015	82		310		95			
	M20*1.5	B017M20A023	82		340		75			
	M20*1.5	B017M20A024	82		430		75			
20.0	M20*1.5	B017M20A025	101		220		75			B017M20A042
	M20*1.5	<b>B017M20A042</b>	101		220		75			
	M20*1.5	B017M20A026	101		246		75			
	M20*1.5	B017M20A027	101		258		75			
	M20*1.5	<b>B017M20A028</b>	101		270		75			
	M20*1.5	<b>B017M20A029</b>	101		300		75			
22.0	M22*1.5	B017M22A004	82		205		75			B017M22A009
	M22*1.5	B017M22A005	82		220		75			B017M22A009
	M22*1.5	<b>B017M22A009</b>	82		250		100			
	M22*1.5	<b>B017M22A012</b>	82		280		75			
	M22*1.5	B017M22A013	82		350		75			
	M22*1.5	B017M22A008	82		370		95			

DIAM	DR	BESTELNUMMER N° DE CDE ORDER NUMBER BESTELLNR	B(1)	B(2)	L(1)	L(2)	HD(1)	HD(2)	PL	OPMERKINGEN REMARKS BEMERKUNGEN
------	----	--	------	------	------	------	-------	-------	----	---------------------------------------

**DAF**

**Vorm\* : B01**

(\*) *Vorm : Forme/Schape/Form*

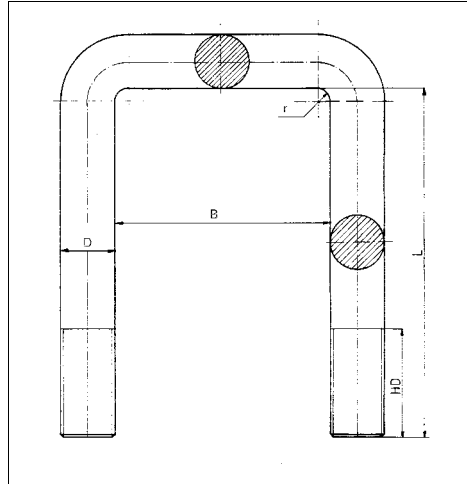

22.0	M22*1.5	B017M22A006	82		405		75			
	M22*1.5	B017M22A007	82		430		100			
	M22*1.5	B017M22A014	82		460		75			
22.0	M22*1.5	B017M22A015	102		165		60			
	M22*1.5	B017M22A003	102		205		75			B017M22A001
	M22*1.5	<b>B017M22A001</b>	102		225		100			
	M22*1.5	B017M22A016	102		260		75			B017M22A020
	M22*1.5	B017M22A017	102		280		75			B017M22A020
	M22*1.5	B017M22A021	102		300		75			B017M22A020
	M22*1.5	B017M22A018	102		315		75			B017M22A020
	M22*1.5	<b>B017M22A020</b>	102		315		130			
22.2	7/8"UNF	B017E28A001	82		190		75			B017M22A009
	7/8"UNF	B017E28A039	82		250		75			B017M22A009
	7/8"UNF	B017E28A028	82		295		75			
	7/8"UNF	B017E28A020	82		325		75			
	7/8"UNF	B017E28A002	82		370		75			

DIAM	DR	BESTELNUMMER N° DE CDE ORDER NUMBER BESTELNR	B(1)	B(2)	L(1)	L(2)	HD(1)	HD(2)	PL	OPMERKINGEN REMARKS BEMERKUNGEN
------	----	---	------	------	------	------	-------	-------	----	---------------------------------------

**DAF**

**Vorm\* : B01**

(\*) *Vorm : Forme/Schape/Form*

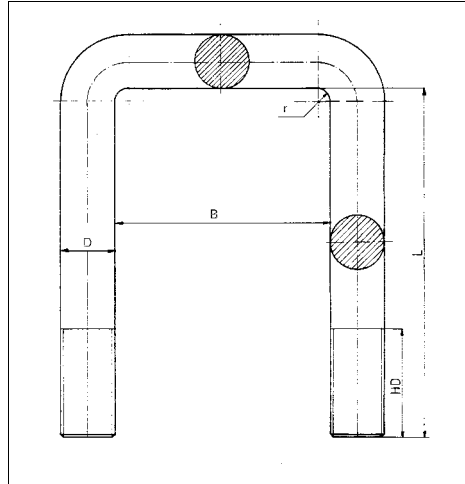

22.2	7/8"UNF	B017E28A008	82		390		95			
	7/8"UNF	B017E28A040	82		400		75			
	7/8"UNF	B017E28A038	82		430		75			
	7/8"UNF	B017E28A015	82		470		130			
	7/8"UNF	B017E28A004	82		490		75			
22.2	7/8"UNF	B017E28A025	92		235		75			
	7/8"UNF	B017E28A022	92		260		75			
	7/8"UNF	B017E28A011	92		335		75			
	7/8"UNF	B017E28A021	92		340		75			
	7/8"UNF	B017E28A016	92		365		75			
	7/8"UNF	B017E28A026	92		410		75			
22.2	7/8"UNF	B017E28A005	102		250		75			B017M22A020
	7/8"UNF	B017E28A009	102		280		75			B017M22A020
24.0	M24*3	B017M24A012	82		370		75			
	M24*3	B017M24A003	82		440		95			



DIAM	DR	BESTELNUMMER N° DE CDE ORDER NUMBER BESTELNR	B(1)	B(2)	L(1)	L(2)	HD(1)	HD(2)	PL	OPMERKINGEN REMARQUES REMARKS BEMERKUNGEN
------	----	---	------	------	------	------	-------	-------	----	--

**DAF**

**Vorm\* : B01**

(\*) *Vorm : Forme/Schape/Form*

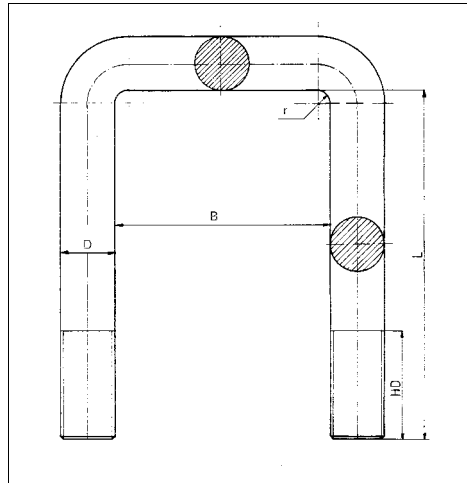

24.0	M24*1.5	B017M24A018	102		220		75			
	M24*1.5	B017M24A019	102		280		75			B001M24A212
	M24*1.5	B017M24A020	102		370		75			B001M24A213
	M24*3	B017M24A004	102		410		80			B001M24A213
	M24*3	B017M24A010	102		430		85			B001M24A214
	M24*1.5	B017M24A021	102		460		75			B001M24A214
25.4	1" UNF	B017E32A022	82		200		75			
	1" UNF	B017E32A008	82		216		75			
	1" UNF	B017E32A023	82		250		75			
25.4	1" UNF	B017E32A024	102		210		75			
	1" UNF	B017E32A025	102		240		75			
	1" UNF	B017E32A026	102		310		75			
	1" UNF	B017E32A027	102		340		75			
	1" UNF	B017E32A028	102		345		75			
	1" UNF	B017E32A044	102		370		75			
	1" UNF	B017E32A032	102		400		75			

DIAM	DR	BESTELNUMMER N° DE CDE ORDER NUMBER BESTELLNr	B(1)	B(2)	L(1)	L(2)	HD(1)	HD(2)	PL	OPMERKINGEN REMARQUES REMARKS BEMERKUNGEN
------	----	--	------	------	------	------	-------	-------	----	--

**DAF**

Vorm\* : B01

(\*) Vorm : Forme/Schape/Form

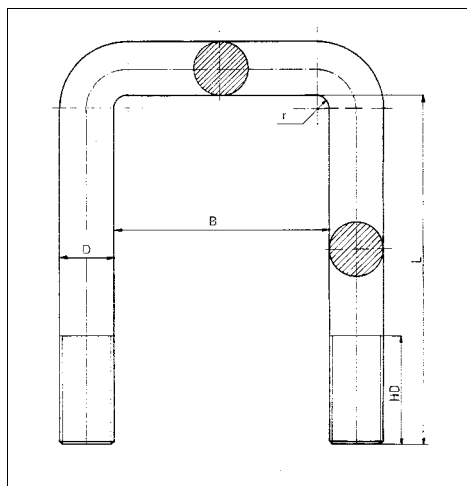

25.4	1" UNF	B017E32A036	102		420		75			
	1" UNF	B017E32A039	102		435		95			
	1" UNF	B017E32A037	102		460		100			
	1" UNF	B017E32A040	102		500		120			
	1" UNF	B017E32A029	102		520		75			
	1" UNF	B017E32A030	102		550		75			
27.0	M27*2	<b>B017M27A016</b>	102		310		75			
	M27*2	B017M27A005	102		350		75			B017M27A006
	M27*2	<b>B017M27A006</b>	102		380		95			
	M27*2	B017M27A007	102		390		75			
	M27*2	B017M27A008	102		405		75			B017M27A009
	M27*2	<b>B017M27A009</b>	102		425		95			
	M27*2	<b>B017M27A010</b>	102		450		75			B017M27A001
	M27*2	<b>B017M27A001</b>	102		465		95			
	M27*2	B017M27A017	102		480		75			

DIAM	DR	BESTELNUMMER N° DE CDE ORDER NUMBER BESTELLNR	B(1)	B(2)	L(1)	L(2)	HD(1)	HD(2)	PL	OPMERKINGEN REMARQUES REMARKS BEMERKUNGEN
------	----	--	------	------	------	------	-------	-------	----	--

**DAF**

Vorm\* : B10

(\* ) Vorm : Forme/Schape/Form

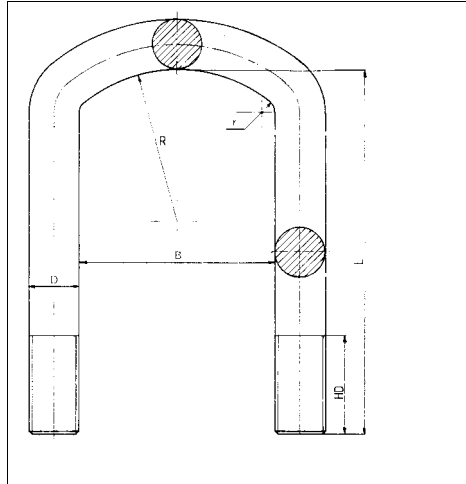

24.0	M24*2	B017M24A014	92		395		75			
	M24*2	B017M24A015	92		428		75			
	M24*2	B017M24A013	92		480		75			
24.0	M24*3	B017M24A007	102		310		75			B179M24A066
	M24*3	B017M24A006	102		330		75			B179M24A055
	M24*2	B017M24A016	102		335		75			B179M24A055
	M24*3	B017M24A008	102		360		75			B179M24A046
	M24*3	B017M24A001	102		390		95			B179M24A057
	M24*2	B017M24A017	102		390		75			B179M24A057
	M24*3	B017M24A002	102		410		75			B179M24A049
	M24*2	B017M24A025	102		510		75			

DIAM	DR	BESTELNUMMER N° DE CDE ORDER NUMBER BESTELLNR	B(1)	B(2)	L(1)	L(2)	HD(1)	HD(2)	PL	OPMERKINGEN REMARQUES REMARKS BEMERKUNGEN
------	----	--	------	------	------	------	-------	-------	----	--

**DAF**

**Vorm\* : B11**

(\* ) Vorm : Forme/Schape/Form

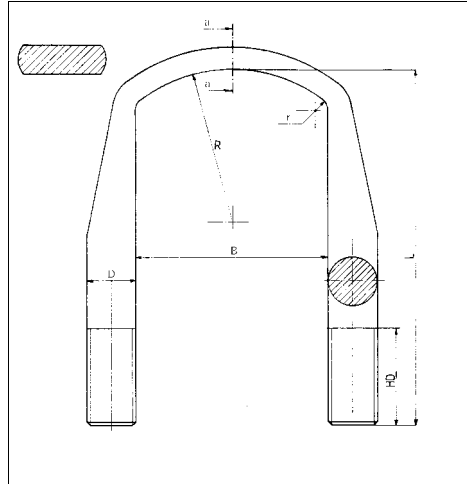

20.0	M20*1.5	B017M20B008	82		370		75			BA2620082425
	M20*1.5	B017M20B009	82		380		75			BA2620082425
	M20*1.5	B017M20B012	82		405		75			BA2620082425
	M20*1.5	B017M20B014	82		424		75			BA2620082425
		BA2620082425	82		425					
20.0	M20*1.5	B017M20B010	92		310		75		85	
	M20*1.5	<b>B017M20B006</b>	92		324		75		85	
	M20*1.5	B017M20B005	92		340		75		85	
	M20*1.5	B017M20B016	92		350		75		85	
	M20*1.5	<b>B017M20B004</b>	92		370		75		85	
	M20*1.5	B017M20B015	92		400		75		85	
22.0	M22*1.5	B017M22B004	82		195		65		85	
	M22*1.5	<b>B017M22B002</b>	82		220		75		85	
	M22*1.5	B017M22B005	82		230		75		85	B017M22B001
	M22*1.5	B017M22B008	82		240		80			
	M22*1.5	<b>B017M22B001</b>	82		250		80		85	

DIAM	DR	BESTELNUMMER N° DE CDE ORDER NUMBER BESTELLN°	B(1)	B(2)	L(1)	L(2)	HD(1)	HD(2)	PL	OPMERKINGEN REMARQUES REMARKS BEMERKUNGEN
------	----	--	------	------	------	------	-------	-------	----	--

**DAF**

Vorm\* : B11

(\* ) Vorm : Forme/Schape/Form

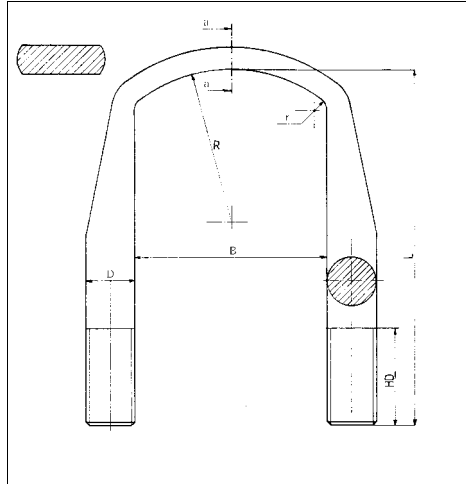

22.0	M22*15	B017M22B009	82		260		80			B017M22B003
	M22*1.5	B017M22B010	82		280		80			B017M22B003
	M22*1.5	B017M22B011	82		320		80			B017M22B003
	M22*1.5	<b>B017M22B003</b>	82		330		130		85	
22.0	M22*1.5	B017M22B006	102		400		75		120	
	M22*1.5	B017M22B007	102		420		75		120	
24.0	M24*2	<b>B017M24B001</b>	102		420		75		120	
	M24*2	B017M24B002	102		445		75		120	
27.0	M27*2	B017M27B009	102		370		100		150	
	M27*2	B017M27B006	102		390		100		150	
	M27*2	<b>B017M27B007</b>	102		410		100		150	
	M27*2	B017M27B005	102		470		100		150	
	M27*2	B017M27B004	102		520		100		150	

DIAM	DR	BESTELNUMMER N° DE CDE ORDER NUMBER BESTELNR	B(1)	B(2)	L(1)	L(2)	HD(1)	HD(2)	PL	OPMERKINGEN REMARQUES REMARKS BEMERKUNGEN
------	----	---	------	------	------	------	-------	-------	----	--

**DAF**

**Vorm\* : B14**

(\*) *Vorm : Forme/Schape/Form*

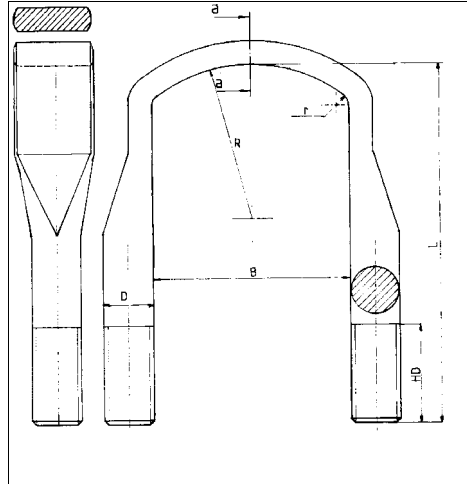

20.0	M20*1.50	B017M20B017	78		372		70			B017M20B018
	M20*1.50	<b>B017M20B018</b>	78		415		100			
24.0	M24*2	B017M24B007	102		360		85			
	M24*2	B017M24B008	102		380		85			
	M24*2	B017M24B009	102		400		85			
	M24*2	B017M24B010	102		420		85			
	M24*2	B017M24B011	102		440		85			
	M24*2	B017M24B012	102		460		85			
	M24*2	B017M24B013	102		480		85			
	M24*2	B017M24B014	102		500		85			
	M24*2	B017M24B015	102		520		85			
	M24*2	B017M24B016	102		540		85			
27.0	M27*2	B017M27B010	102		380		100			
	M27*2	<b>B017M27B011</b>	102		440		100			
	M27*2	<b>B017M27B012</b>	102		460		100			

DIAM	DR	BESTELNUMMER N° DE CDE ORDER NUMBER BESTELLNR	B(1)	B(2)	L(1)	L(2)	HD(1)	HD(2)	PL	OPMERKINGEN REMARKS REMARKS BEMERKUNGEN
------	----	--	------	------	------	------	-------	-------	----	--

**DAF**

**Vorm\* : B16**

(\*) *Vorm : Forme/Schape/Form*

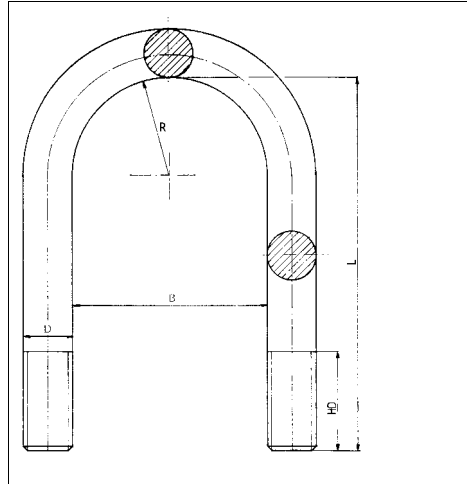

16.0	M16*1.50	B017M16A006	82	165	55				B017M16A007
	M16.1.50	<b>B017M16A007</b>	82	180	70				
18.0	M18*1.5	B017M18A007	84	160	45				
	M18*1.5	<b>B017M18A008</b>	84	220	110				
28.6	1 1/8"UNF	<b>B017E36A004</b>	102	350	95				
	1 1/8"UNF	B017E36A003	102	370	75				
	1 1/8"UNF	B017E36A009	102	380	75				B017E36A006
	1 1/8"UNF	B017E36A010	102	400	75				B017E36A006
	1 1/8"UNF	B017E36A006	102	410	100				

DIAM	DR	BESTELNUMMER N° DE CDE ORDER NUMBER BESTELLNr	B(1)	B(2)	L(1)	L(2)	HD(1)	HD(2)	PL	OPMERKINGEN REMARQUES REMARKS BEMERKUNGEN
------	----	--	------	------	------	------	-------	-------	----	--

**DAF**

**Vorm\* : B18**

(\*) *Vorm : Forme/Schape/Form*

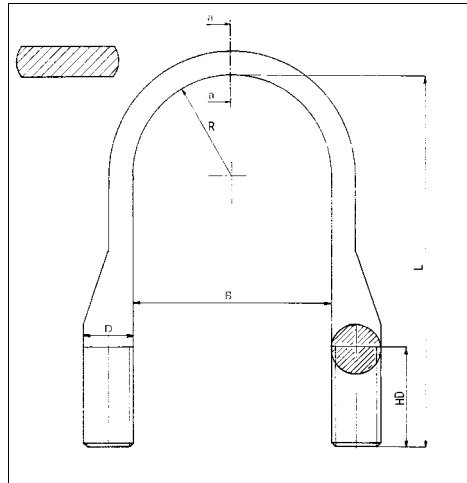

25.4	1" UNF	B017E32B001	102		370		80			
------	--------	-------------	-----	--	-----	--	----	--	--	--



	Vorm	Dia	B(1)	B(2)	L(1)	L(2)	HD1	HD2
<b>A017B009ZA70</b>	Veerstrop ; Bride ; U Bolt ; Federbride :							
	B017E24A009	B01	19.0	82		200		90
<b>A017B010ZA70</b>	Veerstrop ; Bride ; U Bolt ; Federbride :							
	B017E28A008	B01	22.2	82		390		95
<b>A017B014ZB70</b>	Veerstrop ; Bride ; U Bolt ; Federbride :							
	B017E28A021	B01	22.2	92		340		75
<b>A017B026ZA70</b>	Veerstrop ; Bride ; U Bolt ; Federbride :							
	B017E24A009	B01	19.0	82		200		90
<b>A017B035ZA70</b>	Veerstrop ; Bride ; U Bolt ; Federbride :							
	B017E24A009	B01	19.0	82		200		90
<b>A017B036ZA70</b>	Veerstrop ; Bride ; U Bolt ; Federbride :							
	B017E28A026	B01	22.2	92		410		75
<b>A017B037ZA70</b>	Veerstrop ; Bride ; U Bolt ; Federbride :							
	B017E24A009	B01	19.0	82		200		90
<b>A017B038ZA70</b>	Veerstrop ; Bride ; U Bolt ; Federbride :							
	B017E24A009	B01	19.0	82		200		90
<b>A017B041ZA70</b>	Veerstrop ; Bride ; U Bolt ; Federbride :							
	B017E28A022	B01	22.2	92		260		75
<b>A017B042ZA70</b>	Veerstrop ; Bride ; U Bolt ; Federbride :							
	B017E32A044	B01	25.4	102		370		75
<b>A017B043ZA70</b>	Veerstrop ; Bride ; U Bolt ; Federbride :							
	B017E28A022	B01	22.2	92		260		75
<b>A017B044ZA70</b>	Veerstrop ; Bride ; U Bolt ; Federbride :							
	B017E32A044	B01	25.4	102		370		75
<b>A017B045AA70</b>	Veerstrop ; Bride ; U Bolt ; Federbride :							
	B017E24A009	B01	19.0	82		200		90

	Vorm	Dia	B(1)	B(2)	L(1)	L(2)	HD1	HD2
<b>A017B045ZA70</b>	Veerstrop ; Bride ; U Bolt ; Federbride :							
	B017E24A009	B01	19.0	82		200		90
<b>A017B046ZA70</b>	Veerstrop ; Bride ; U Bolt ; Federbride :							
	B017E28A026	B01	22.2	92		410		75
<b>A017T009ZA70</b>	Veerstrop ; Bride ; U Bolt ; Federbride :							
	B017E24A007	B01	19.0	82		190		90
<b>A017T009ZF70</b>	Veerstrop ; Bride ; U Bolt ; Federbride :							
	B017E24A007	B01	19.0	82		190		90
<b>A017T009ZG70</b>	Veerstrop ; Bride ; U Bolt ; Federbride :							
	B017E24A007	B01	19.0	82		190		90
<b>A017T011ZA70</b>	Veerstrop ; Bride ; U Bolt ; Federbride :							
	B017E24A012	B01	19.0	82		220		90
<b>A017T011ZB70</b>	Veerstrop ; Bride ; U Bolt ; Federbride :							
	B017E24A012	B01	19.0	82		220		90
<b>A017T033ZA75</b>	Veerstrop ; Bride ; U Bolt ; Federbride :							
	<b>B017M22A001</b>	B01	22.0	102		225		100
<b>A017T037ZA75</b>	Veerstrop ; Bride ; U Bolt ; Federbride :							
	<b>B017M20A006</b>	B01	20.0	82		230		100
<b>A017T038ZA70</b>	Veerstrop ; Bride ; U Bolt ; Federbride :							
	B017E36A003	B16	28.6	102		370		75
<b>A017T038ZE70</b>	Veerstrop ; Bride ; U Bolt ; Federbride :							
	B017E36A004	B16	28.6	102		350		95
<b>A017T043ZA75</b>	Veerstrop ; Bride ; U Bolt ; Federbride :							
	B017M22A005	B01	22.0	82		220		75
	<b>B017M22A009</b>	B01	22.0	82		250		100
	Pen ; Axe ; Pin ; Bolzen :							
	YC017C401083	in B						
	YC017C401084	in C						

Vorm Dia B(1) B(2) L(1) L(2) HD1 HD2

**A017T045ZA75** *Veerstrop ; Bride ; U Bolt ; Federbride :*

B017M20A012	B01	20.0
<b>B017M20A006</b>	B01	20.0

82		190		75	
82		230		100	

**A017T047ZA75** *Veerstrop ; Bride ; U Bolt ; Federbride :*

B017M20A012	B01	20.0
<b>B017M20A006</b>	B01	20.0

82		190		75	
82		230		100	

**A017T048ZA76** *Veerstrop ; Bride ; U Bolt ; Federbride :*

B017M27A010	B01	27.0
<b>B017M27A001</b>	B01	27.0

102		450		75	
102		465		95	

**A017T055ZA75** *Veerstrop ; Bride ; U Bolt ; Federbride :*

<b>B017M22A001</b>	B01	22.0
--------------------	-----	------

102		225		100	
-----	--	-----	--	-----	--

**A017T057ZA75** *Veerstrop ; Bride ; U Bolt ; Federbride :*

B017M20A014	B01	20.0
-------------	-----	------

82		165		95	
----	--	-----	--	----	--

*Pen ; Axe ; Pin ; Bolzen :*

YC017C401084	info AS
--------------	---------

**A017T058ZA76** *Veerstrop ; Bride ; U Bolt ; Federbride :*

B017M22A007	B01	22.0
-------------	-----	------

82		430		100	
----	--	-----	--	-----	--

**A017T059ZA75** *Veerstrop ; Bride ; U Bolt ; Federbride :*

B017M20A014	B01	20.0
-------------	-----	------

82		165		95	
----	--	-----	--	----	--

**A017T063ZA75** *Veerstrop ; Bride ; U Bolt ; Federbride :*

<b>B017M22A001</b>	B01	22.0
--------------------	-----	------

102		225		100	
-----	--	-----	--	-----	--

**A017T069ZA75** *Veerstrop ; Bride ; U Bolt ; Federbride :*

B017M22A005	B01	22.0
<b>B017M22A009</b>	B01	22.0

82		220		75	
82		250		100	

**A017T070ZA75** *Veerstrop ; Bride ; U Bolt ; Federbride :*

B017M27A008	B01	27.0
<b>B017M27A009</b>	B01	27.0

102		405		75	
102		425		95	

**A017T071ZA75** *Veerstrop ; Bride ; U Bolt ; Federbride :*

B017M20A012	B01	20.0
<b>B017M20A006</b>	B01	20.0
B017M20A015	B01	20.0

82		190		75	
82		230		100	
82		310		95	

Vorm Dia B(1) B(2) L(1) L(2) HD1 HD2

**A017T076ZA75** *Veerstrop ; Bride ; U Bolt ; Federbride :*

B017M27A008	B01	27.0
<b>B017M27A009</b>	B01	27.0

102		405		75	
102		425		95	

**A017T076ZB75** *Veerstrop ; Bride ; U Bolt ; Federbride :*

B017M27A008	B01	27.0
<b>B017M27A009</b>	B01	27.0

102		405		75	
102		425		95	

**A017T079ZA75** *Veerstrop ; Bride ; U Bolt ; Federbride :*

B017M20A013	B01	20.0
-------------	-----	------

82		145		75	
----	--	-----	--	----	--

**A017T080ZA75** *Veerstrop ; Bride ; U Bolt ; Federbride :*

B017M20A015	B01	20.0
-------------	-----	------

82		310		95	
----	--	-----	--	----	--

**A017T081ZA75** *Veerstrop ; Bride ; U Bolt ; Federbride :*

B017M20A013	B01	20.0
-------------	-----	------

82		145		75	
----	--	-----	--	----	--

**A017T085ZB75** *Veerstrop ; Bride ; U Bolt ; Federbride :*

B017M20A012	B01	20.0
<b>B017M20A006</b>	B01	20.0
B017M22A004	B01	22.0
B017M22A005	B01	22.0
<b>B017M22A009</b>	B01	22.0

82		190		75	
82		230		100	
82		205		75	
82		220		75	
82		250		100	

*Pen ; Axe ; Pin ; Bolzen :*

YC017C401083	in B
YC017C401084	in C

**A017T086ZB76** *Veerstrop ; Bride ; U Bolt ; Federbride :*

<b>B017M27A009</b>	B01	27.0
--------------------	-----	------

102		425		95	
-----	--	-----	--	----	--

**A017T088ZB76** *Veerstrop ; Bride ; U Bolt ; Federbride :*

B017M27A008	B01	27.0
<b>B017M27A009</b>	B01	27.0

102		405		75	
102		425		95	

**A017T088ZC76** *Veerstrop ; Bride ; U Bolt ; Federbride :*

B017M27A008	B01	27.0
<b>B017M27A009</b>	B01	27.0
B017M27A010	B01	27.0
<b>B017M27A001</b>	B01	27.0

102		405		75	
102		425		95	
102		450		75	
102		465		95	

*Pen ; Axe ; Pin ; Bolzen :*

YC017C401086	
--------------	--

Vorm Dia B(1) B(2) L(1) L(2) HD1 HD2

**A017T099ZB75** *Veerstrop ; Bride ; U Bolt ; Federbride :*

B017M20A012	B01	20.0
<b>B017M20A006</b>	B01	20.0
B017M22A005	B01	22.0
<b>B017M22A009</b>	B01	22.0

82		190		75	
82		230		100	
82		220		75	
82		250		100	

*Pen ; Axe ; Pin ; Bolzen :*

YC017C401083	in B
YC017C401084	in C

**A017T099ZC75** *Veerstrop ; Bride ; U Bolt ; Federbride :*

B017M20A012	B01	20.0
<b>B017M20A006</b>	B01	20.0
B017M22A005	B01	22.0
<b>B017M22A009</b>	B01	22.0

82		190		75	
82		230		100	
82		220		75	
82		250		100	

*Pen ; Axe ; Pin ; Bolzen :*

YC017C401083	in B
YC017C401084	in C

**A017T101ZA75** *Veerstrop ; Bride ; U Bolt ; Federbride :*

B017M20A014	B01	20.0
-------------	-----	------

82		165		95	
----	--	-----	--	----	--

**A017T101ZB75** *Veerstrop ; Bride ; U Bolt ; Federbride :*

B017M20A014	B01	20.0
-------------	-----	------

82		165		95	
----	--	-----	--	----	--

**A017T107ZA75** *Veerstrop ; Bride ; U Bolt ; Federbride :*

B017M20A012	B01	20.0
<b>B017M20A006</b>	B01	20.0

82		190		75	
82		230		100	

**A017T116ZA75** *Veerstrop ; Bride ; U Bolt ; Federbride :*

B017M27A010	B01	27.0
<b>B017M27A001</b>	B01	27.0

102		450		75	
102		465		95	

**A017T116ZB75** *Veerstrop ; Bride ; U Bolt ; Federbride :*

B017M27A010	B01	27.0
<b>B017M27A001</b>	B01	27.0

102		450		75	
102		465		95	

**A017T118ZA75** *Veerstrop ; Bride ; U Bolt ; Federbride :*

B017M27A010	B01	27.0
<b>B017M27A001</b>	B01	27.0

102		450		75	
102		465		95	

**A017T120ZB75** *Veerstrop ; Bride ; U Bolt ; Federbride :*

B017M20A012	B01	20.0
<b>B017M20A006</b>	B01	20.0

82		190		75	
82		230		100	

	Vorm	Dia	B(1)	B(2)	L(1)	L(2)	HD1	HD2
<b>A017T220ZA70</b>	<i>Veerstrop ; Bride ; U Bolt ; Federbride :</i>							
	B017M20B016	B11	20.0	92		350		75
<b>A017T223ZA75</b>	<i>Pen ; Axe ; Pin ; Bolzen :</i>							
	YC017C401083	in B						
	YC017C401084	in C en D						
<b>A017T628ZA70</b>	<i>Veerstrop ; Bride ; U Bolt ; Federbride :</i>							
	B017E36A004	B16	28.6	102		350		95
<b>A017T643ZA75</b>	<i>Veerstrop ; Bride ; U Bolt ; Federbride :</i>							
	B017M20A012	B01	20.0	82		190		75
	<b>B017M20A006</b>	B01	20.0	82		230		100
<b>A017T678ZA75</b>	<i>Pen ; Axe ; Pin ; Bolzen :</i>							
	YC017C401086	in B						
<b>A017Z670ZA70</b>	<i>Veerstrop ; Bride ; U Bolt ; Federbride :</i>							
	B017M22A008	B01	22.0	82		370		95
<b>A017Z677ZA75</b>	<i>Veerstrop ; Bride ; U Bolt ; Federbride :</i>							
	<b>B017M22A009</b>	B01	22.0	82		250		100
<b>F017T083ZA75</b>	<i>Veerstrop ; Bride ; U Bolt ; Federbride :</i>							
	B017M22A003	B01	22.0	102		205		75
	<b>B017M22A001</b>	B01	22.0	102		225		100
<b>F017T083ZB75</b>	<i>Veerstrop ; Bride ; U Bolt ; Federbride :</i>							
	B017M22A003	B01	22.0	102		205		75
	<b>B017M22A001</b>	B01	22.0	102		225		100
<b>F017T083ZC75</b>	<i>Veerstrop ; Bride ; U Bolt ; Federbride :</i>							
	B017M22A003	B01	22.0	102		205		75
	<b>B017M22A001</b>	B01	22.0	102		225		100
	<i>Pen ; Axe ; Pin ; Bolzen :</i>							
	YC017C401085	in B, C en D						
<b>F017T084AA76</b>	<i>Veerstrop ; Bride ; U Bolt ; Federbride :</i>							
	<b>B017M27A006</b>	B01	27.0	102		380		95
	B017M27B007	B11	27.0	102		410		100
	<i>Pen ; Axe ; Pin ; Bolzen :</i>							
	YC017C401086	in B en C						

Vorm Dia B(1) B(2) L(1) L(2) HD1 HD2

**F017T091ZA75** *Veerstrop ; Bride ; U Bolt ; Federbride :*

B017M20A012	B01	20.0	82		190		75	
<b>B017M20A006</b>	B01	20.0	82		230		100	
B017M22A004	B01	22.0	82		205		75	
B017M22A005	B01	22.0	82		220		75	
<b>B017M22A009</b>	B01	22.0	82		250		100	

*Pen ; Axe ; Pin ; Bolzen :*

YC017C401083	in B
YC017C401084	in C

**F017T106ZA76** *Veerstrop ; Bride ; U Bolt ; Federbride :*

B017M27B005	B11	27.0	102		470		100	
-------------	-----	------	-----	--	-----	--	-----	--

*Pen ; Axe ; Pin ; Bolzen :*

YC017C401086	in B en C
--------------	-----------

**F017T123ZA75** *Veerstrop ; Bride ; U Bolt ; Federbride :*

B017M20A012	B01	20.0	82		190		75	
<b>B017M20A006</b>	B01	20.0	82		230		100	
B017M22A004	B01	22.0	82		205		75	
B017M22A005	B01	22.0	82		220		75	
<b>B017M22A009</b>	B01	22.0	82		250		100	

*Pen ; Axe ; Pin ; Bolzen :*

YC017C401083	in B
YC017C401084	in C

**F017T123ZV75** *Veerstrop ; Bride ; U Bolt ; Federbride :*

B017M20A012	B01	20.0	82		190		75	
<b>B017M20A006</b>	B01	20.0	82		230		100	

**F017T635ZA75**

*Pen ; Axe ; Pin ; Bolzen :*

YC017C401207	info FT
--------------	---------

**F017T651ZA75** *Veerstrop ; Bride ; U Bolt ; Federbride :*

B017M22A003	B01	22.0	102		205		75	
<b>B017M22A001</b>	B01	22.0	102		225		100	
B017M22A017	B01	22.0	102		280		75	

*Pen ; Axe ; Pin ; Bolzen :*

YC017C401085	in B, C en D
--------------	--------------

**F017T652ZA75** *Veerstrop ; Bride ; U Bolt ; Federbride :*

B017M27A005	B01	27.0	102		350		75	
<b>B017M27A006</b>	B01	27.0	102		380		95	

*Pen ; Axe ; Pin ; Bolzen :*

YC017C401086	in B en C
--------------	-----------

Vorm Dia B(1) B(2) L(1) L(2) HD1 HD2

**F017T661ZA75**

Pen ; Axe ; Pin ; Bolzen :

YC017C401207	info FT
--------------	---------

**F017T669ZA75**

Veerstrop ; Bride ; U Bolt ; Federbride :

<b>B017M22B001</b>	B11	22.0	82		250		80	
--------------------	-----	------	----	--	-----	--	----	--

Pen ; Axe ; Pin ; Bolzen :

YC017C401208	info FT
--------------	---------

**F017T671ZA75**

Veerstrop ; Bride ; U Bolt ; Federbride :

<b>B017M22B002</b>	B11	22.0	82		220		75	
B017M22B009	B11	22.0	82		260		80	

Pen ; Axe ; Pin ; Bolzen :

YC017C401207	info FT
--------------	---------

**F017T673ZA75**

Pen ; Axe ; Pin ; Bolzen :

YC017C401208	info FT
--------------	---------

**F017T679ZA75**

Veerstrop ; Bride ; U Bolt ; Federbride :

B017M22A005	B01	22.0	82		220		75	
<b>B017M22A009</b>	B01	22.0	82		250		100	

Pen ; Axe ; Pin ; Bolzen :

YC017C401083	in B
YC017C401084	in C

**F017T681ZA75**

Pen ; Axe ; Pin ; Bolzen :

YC017C401207	info FT
--------------	---------

**F017T682ZA75**

Veerstrop ; Bride ; U Bolt ; Federbride :

B017M27B009	B11	27.0	102		370		100	
B017M27B006	B11	27.0	102		390		100	

Pen ; Axe ; Pin ; Bolzen :

YC017C401086	in B
--------------	------

**F017T687ZA75**

Pen ; Axe ; Pin ; Bolzen :

YC017C401207	info FT
--------------	---------

**F017T689ZA75**

Pen ; Axe ; Pin ; Bolzen :

YC017C401207	info FT
--------------	---------



Vorm Dia B(1) B(2) L(1) L(2) HD1 HD2

**F017T691ZA75** *Veerstrop ; Bride ; U Bolt ; Federbride :*

<b>B017M22B002</b>	B11	22.0	82		220		75	
B017M22B009	B11	22.0	82		260		80	

*Pen ; Axe ; Pin ; Bolzen :*

YC017C401207	info FT
--------------	---------

**F017T693ZA75**

*Pen ; Axe ; Pin ; Bolzen :*

YC017C401207	info FT
--------------	---------

**F017T701ZA75**

*Pen ; Axe ; Pin ; Bolzen :*

YC017C401208	info FT
--------------	---------

**F017T702ZA75** *Veerstrop ; Bride ; U Bolt ; Federbride :*

<b>B017M24B001</b>	B11	24.0	102		420		75	
--------------------	-----	------	-----	--	-----	--	----	--

*Pen ; Axe ; Pin ; Bolzen :*

YC017C401206	info FT
--------------	---------

**F017T705ZA75**

*Pen ; Axe ; Pin ; Bolzen :*

YC017C401207	info FT
--------------	---------

**F017T712ZA75**

*Pen ; Axe ; Pin ; Bolzen :*

YC017C401206	info FT
--------------	---------

**F017T714ZA75** *Veerstrop ; Bride ; U Bolt ; Federbride :*

B017M22A003	B01	22.0	102		205		75	
<b>B017M22A001</b>	B01	22.0	102		225		100	

**F017T724ZA75**

*Pen ; Axe ; Pin ; Bolzen :*

YC017C401086	in B
--------------	------

**F017T739ZA75** *Veerstrop ; Bride ; U Bolt ; Federbride :*

B017M16A006	B16	16.0	82		165		55	
B017M16A007	B16	16.0	82		180		70	

**F017T744ZA76**

*Pen ; Axe ; Pin ; Bolzen :*

YC017C401206	info FT
--------------	---------

**F017T746ZA76** *Veerstrop ; Bride ; U Bolt ; Federbride :*

B017M24B011	B14	24.0	102		440		85	
-------------	-----	------	-----	--	-----	--	----	--

*Pen ; Axe ; Pin ; Bolzen :*

YC017C401206	in B
--------------	------

Vorm Dia B(1) B(2) L(1) L(2) HD1 HD2

**F017T766ZA75**

*Pen ; Axe ; Pin ; Bolzen :*

YC017C401206	info FT
--------------	---------

**F017T768ZA75**

*Pen ; Axe ; Pin ; Bolzen :*

YC017C401206	info FT
--------------	---------

**F017T770ZA76**

*Pen ; Axe ; Pin ; Bolzen :*

YC017C401206	info FT
--------------	---------

**F017T792ZA75**

*Veerstrop ; Bride ; U Bolt ; Federbride :*

B017M20B017	B14	20.0
B017M20B018	B14	20.0

78		372		70	
78		415		100	

**F017T792ZB75**

*Veerstrop ; Bride ; U Bolt ; Federbride :*

B017M20B018	B14	20.0
-------------	-----	------

78		415		100	
----	--	-----	--	-----	--