



DAF

Catalogue Reference

WEWELER-COLAERT

tel. +32 57 346 222 / +32 57 346 227

fax. +32 57 346 208

Beneluxlaan 1-3 B 8970 Poperinge - Belgium

info@colaert.be



DAF : Catalogue Reference

- 1 -index
- 2 -info
- 3 -vormen - formes -
shapes - Formen
- 4 -index types
- 5 -catalogus - catalogue
Katalog
- 6 -veerstroppen - brides
U-bolts - Federbriden
- 7 -toebehoren - accessoires
Zubehör

Alle gegevens vermeld in deze catalogus werden zorgvuldig verzameld . Wij kunnen geen schadevergoedingen aanvaarden voor eventuele foutieve weergaven .

Toutes les données ont été assemblées soigneusement . Nous ne pouvons pas accepter des recours en indemnisation résultants d'une faute d'inadvertance commise lors de l'établissement du catalogue .

All data were carefully compiled . We cannot accept any claims for compensation due to errors inadvertently made in this catalogue .

Alle Daten wurden sorgfältig erarbeitet . Ersatzansprüche aufgrund von Angaben in diesem Katalog können nicht anerkannt werden .

NL Afkortingen

Voor	: voorveer
A/H	: achter-/hoofdveer + hulpveer
Achter	: achterveer
H	: hulpveer
Bladen	: aantal bladen
BR	: breedte
B	: lengte voor
C	: lengte achter
D1	: busdiam voor
D2	: busdiam achter
R	: oog zonder bus
D....	: draadbus
N....	: nylonbus
P....	: shackle pin
S....	: silentbloc
PH	: pijlhoogte
PAK	: pakketdikte

F Abbreviations

Voor	: ressort avant
A/H	: ressort principal/arrière + auxiliaire
Achter	: ressort arrière
H	: ressort auxiliaire
Lames	: nombre de lames
LRG	: largeur
B	: longueur avant
C	: longueur arrière
D1	: diamètre intérieur des douilles, av.
D2	: diamètre intérieur des douilles, ar.
R	: rouleau sans douille
D....	: rouleau avec bague filetée
N....	: rouleau avec bague nylon
P....	: shackle pin
S....	: silentbloc
FL	: flèche à vide
EP	: épaisseur du paquet

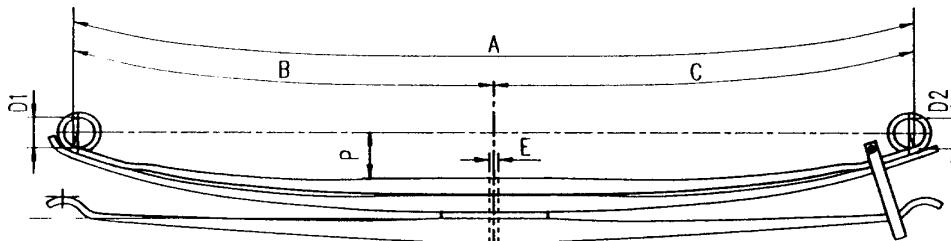

GB Abbreviations

Voor	: front spring
A/H	: main/rear spring + helper
Achter	: rear spring
H	: helper
Leaves	: number of leaves
WID	: width
B	: length front
C	: length rear
D1	: inside diam of front bushes
D2	: inside diam of rear bushes
R	: eye without bush
D....	: threaded bushing
N....	: nylon bushing
P....	: shackle pin
S....	: silentbloc
FA	: free arch
TH	: total height

D Kurzbezeichnungen

Voor	: Vorderfeder
A/H	: Hinter-/Hauptfeder + Zusatzfeder
Achter	: Hinterfeder
H	: Zusatzfeder
Blatt.	: Blattzahl
BR	: Breite
B	: Länge vorne
C	: Länge hinten
D1	: Büchsen diam innen vorne
D2	: Büchsen diam innen hinten
R	: Rolle ohne Büchsen
D....	: Gewinde Büchsen
N....	: Nylon Büchsen
P....	: Shackle pin
S....	: Silentbloc
SP	: Sprengung unbelastet
PAK	: Paketdicke

A01

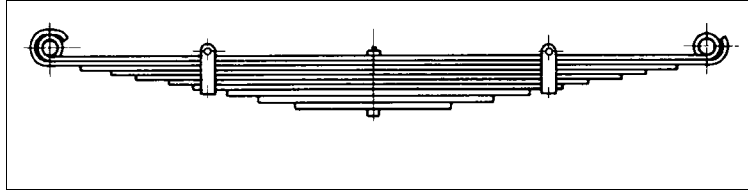

A01.20

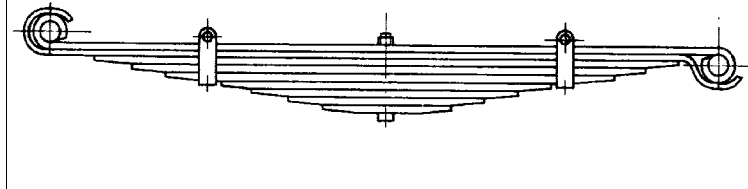

A01.70

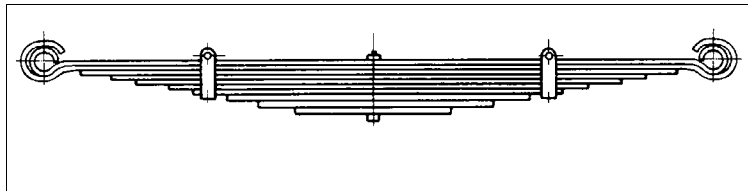

A01A

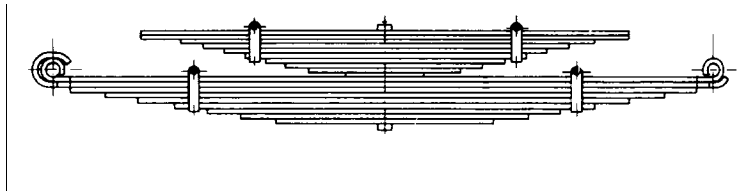

A01B

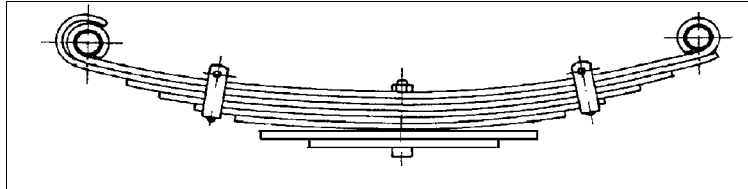

A03

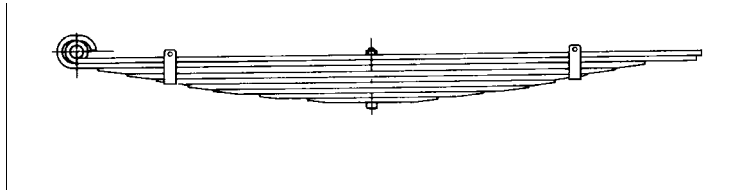

A03.13

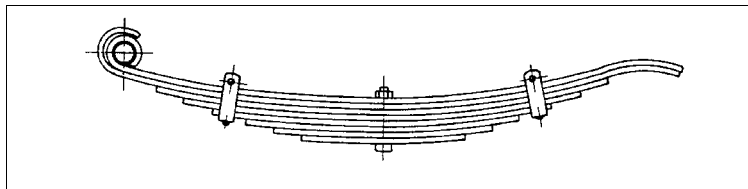

A03A

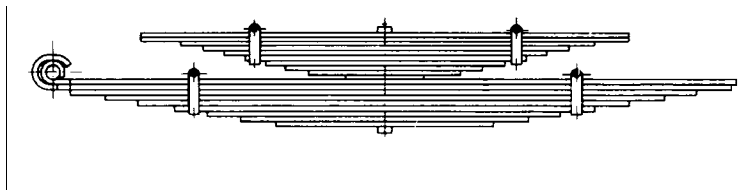

A03A.13

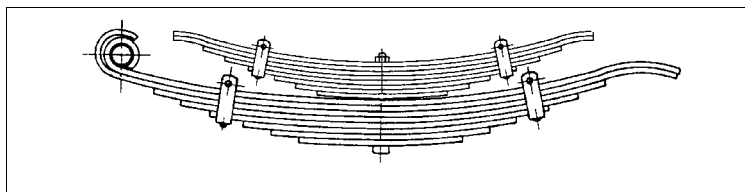

A03B

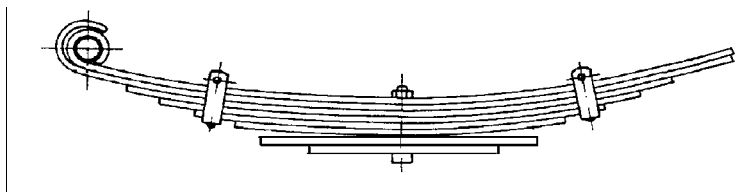

A08

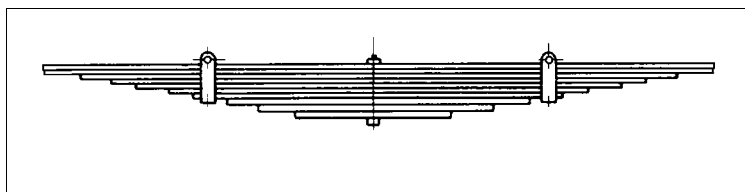

A08.09

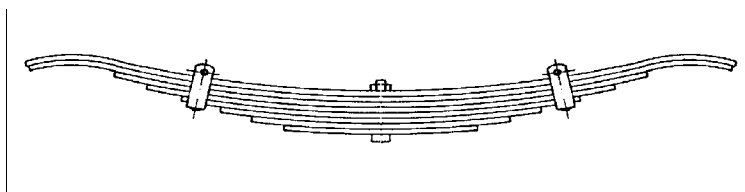

A08R

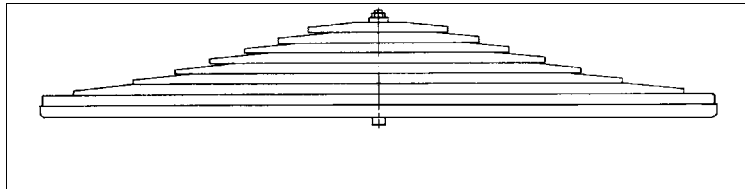

A10R

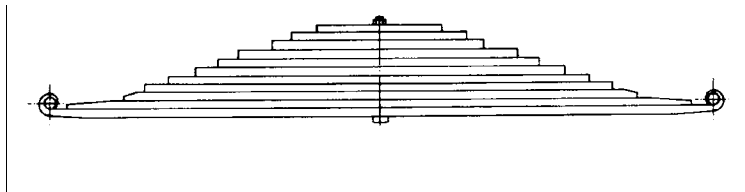

A12R

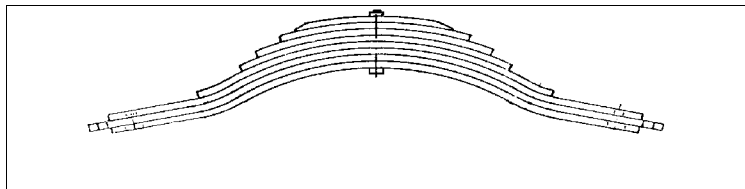

F01

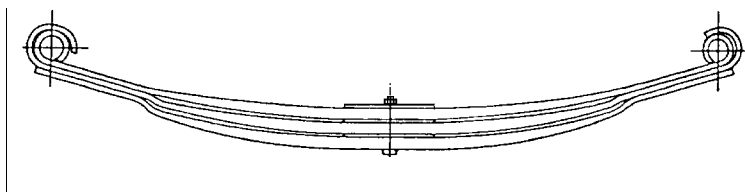

F01.10

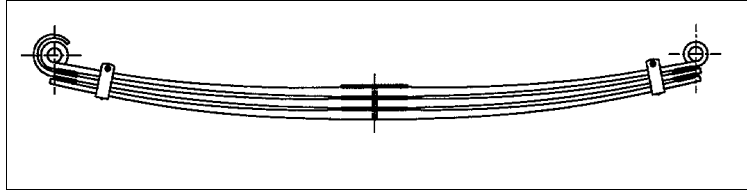

F01.13

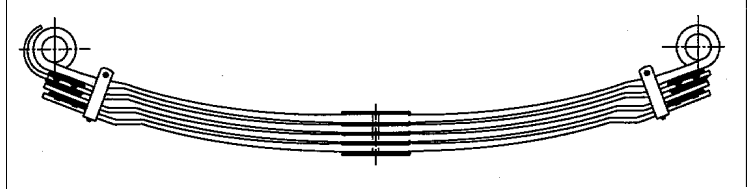

F01.60

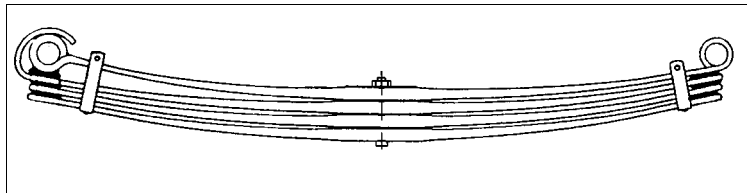

F01.70

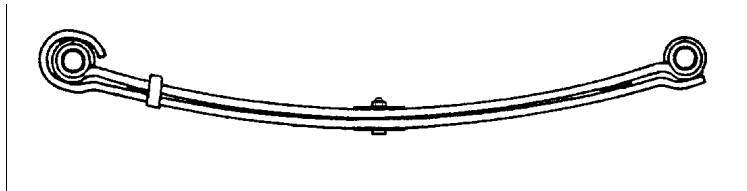

F01A

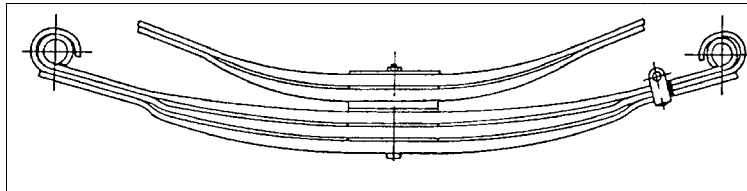

F01B

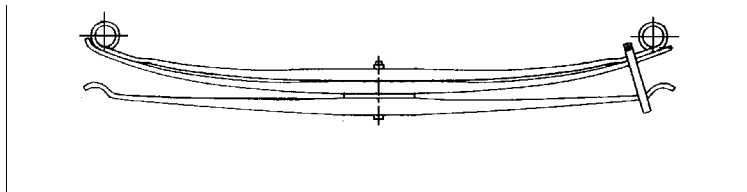

F03

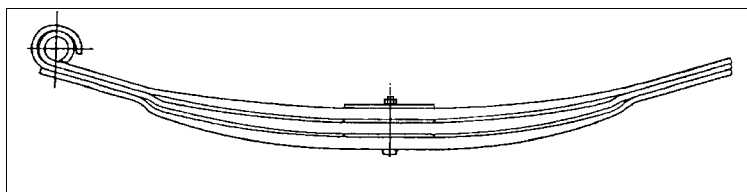

F03A

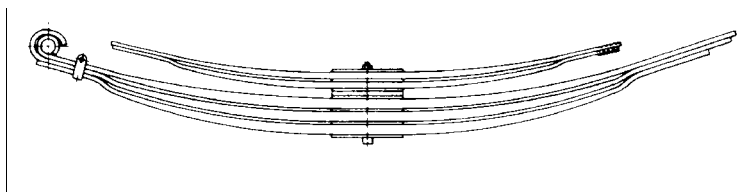

F03B

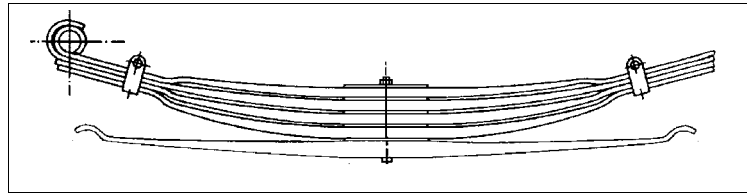

F08

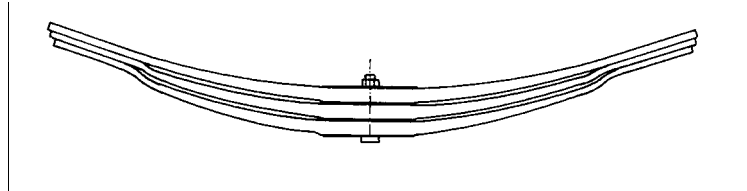

F08R

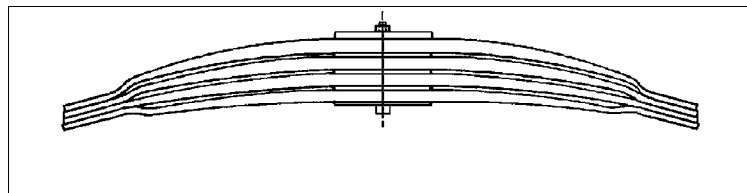

F73.52

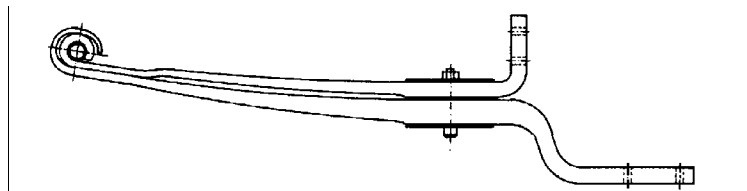

F73.53

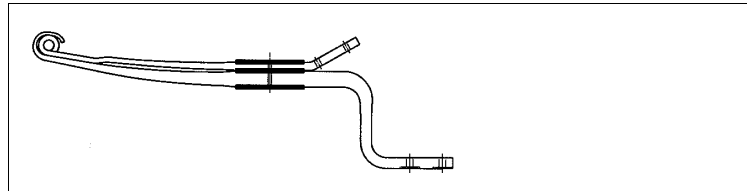

F73.54

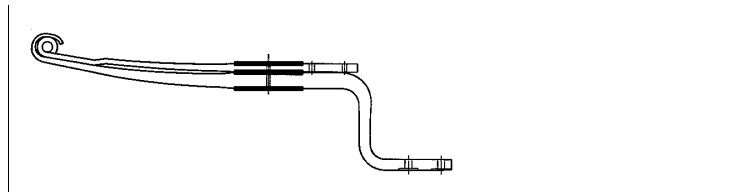

LK1157

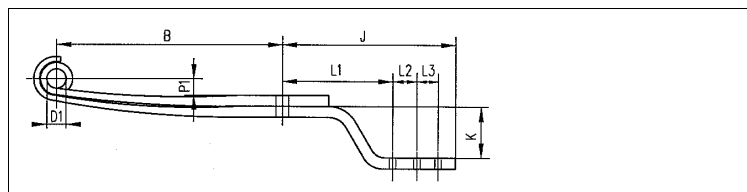

LK6717

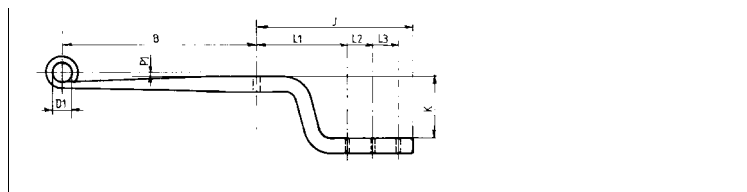

LK6754

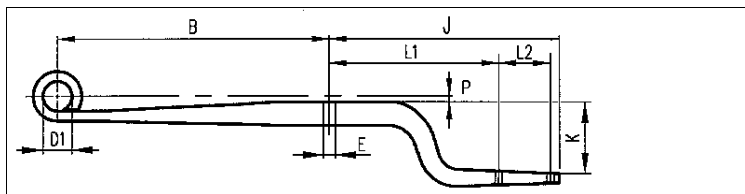

Index types

Serie

DAF

65CF

75CF

85CF

95XF

95XF530

A

BUS

CF65

CF65-2e Gen

CF75

CF75-2e Gen

CF85

CF85-2e Gen

F 500-F1100

F1200-F1600

F1700-F1900

F2000

F2100

F2200

F2300

F2500

F2600

Index types

Serie

DAF

F2700

F2800

F3300

F3600

F45

F55

F65

F75

F85

F95

LF45

LF55

N

TRAILER

V

XF105

XF95

XF95-2e Gen

Y/ARMY

BESTELNR N° COMMANDE ORDER NR BESTELNR	BR LRG WID BR	BLADEN LAMES LEAVES BLATT.	B	C	D1	D2	PH FL FA SP	PAK EP TH PAK	DETAIL	MOD	OPMERKINGEN REMARQUES REMARKS BEMERKUNGEN
---	------------------------	-------------------------------------	---	---	----	----	----------------------	------------------------	--------	-----	--

SERIE : 65CF

-

voor-avant-front-Vorne

F017T689ZA75	80	2/P	900	900	26	26	121	94	2/32+P/24	F01.10	
F017T745ZA75	80	2	900	900	S24	S24	168	64	1/28+1/31	F01.10	
F017T709ZA75	80	2/P	900	900	26	26	120	91	2/31+P/23	F01.10	
F017T661ZA75	80	3	900	900	26	26	118	93	3/28	F01.10	

achter-arrière-rear-Hinten

	F017T822ZA75	100	4	662	596	S24	S24	62	102	1/21+3/23	F01
	F017T760ZA75	100	4	662	596	32	32	50	106	1/22+3/23	F01
	F017T780ZA76	100	2/P/2	900	1000	32	--	90	152		F03A
A	F017T780ZA75	100	2/P	900	1000	32	--	90	102	2/35+P/26	F03
H	F017T780HA80	100	2	715	715	--	--	59	50	2/22	F08
	F017T806ZA76	100	2/P/2	900	1000	32	--	125	138	2/32+P/20+2/21	F03A
A	F017T806ZA75	100	2/P	900	1000	32	--	125	90	2/32+P/20	F03
H	F017T806HA80	100	1	710	710	--	--	90	48	2/21	F08
	F017T770ZA76	100	3/2	900	1000	32	--	128	138	3/27+2/21	F03A
A	F017T770ZA75	100	3	900	1000	32	--	128	90	3/27	F03
H	F017T770HA80	100	2	710	710	--	--	85	48	2/21	F08
	F017T746ZA76	100	3/2	900	1000	32	--	103	152	3/31+2/22	F03A
A	F017T746ZA75	100	3	900	1000	32	--	103	102	3/31	F03
H	F017T746HA80	100	2	715	715	--	--	55	50	2/22	F08
	F017T828ZA75	100	2/1	0	0	S24	--		0		F03B

BESTELNR N° COMMANDE ORDER NR BESTELLNR	BR LRG WID BR	BLADEN LAMES LEAVES BLATT.	B	C	D1	D2	PH FL FA SP	PAK EP TH PAK	DETAIL	MOD	OPMERKINGEN REMARQUES REMARKS BEMERKUNGEN
--	------------------------	-------------------------------------	---	---	----	----	----------------------	------------------------	--------	-----	--

SERIE : 75CF

-

voor-avant-front-Vorne

F017T693ZA75	80	2/P	865	865	26	26	120	113	2/31+P/45	F01
F017T687ZA75	80	3/P	865	865	26	26	125	113	3/27+P/23	F01
F017T745ZA75	80	2	900	900	S24	S24	168	64	1/28+1/31	F01.10
F017T765ZA75	80	2	900	900	S24	S24	168	64	1/28+1/30	F01.10
F017T709ZA75	80	2/P	900	900	26	26	120	91	2/31+P/23	F01.10
F017T689ZA75	80	2/P	900	900	26	26	121	94	2/32+P/24	F01.10
F017T749ZA75	80	3	900	900	26	26	88	93	3/28	F01.10
F017T707ZA75	80	3	900	900	26	26	105	99	3/30	F01.10
F017T691ZA75	80	3	900	900	26	26	125	93	3/28	F01.10
F017T695ZA75	80	4	900	900	26	26	85	125	4/28	F01.10
F017T779ZA75	80	2	0	0	32	32				F01.70
F017T777ZA75	80	2	0	0	32	32				F01.70
F017T767ZA75	80	2	900	820	32	32			2/19	F01.70
F017T703ZA75	80	2	900	820	32	32			2/19	F01.70

BESTELNR N° COMMANDE ORDER NR BESTELNR	BR LRG WID BR	BLADEN LAMES LEAVES BLATT.	B	C	D1	D2	PH FL FA SP	PAK EP TH PAK	DETAIL	MOD	OPMERKINGEN REMARKS REMARKS BEMERKUNGEN
---	------------------------	-------------------------------------	---	---	----	----	----------------------	------------------------	--------	-----	--

SERIE : 75CF

achter-arrière-rear-Hinten

	A017T220ZA70	90	6	780	780	--	--	28	162	6/26	A08R	vs 340 L.
	F017T760ZA75	100	4	662	596	32	32	50	106	1/22+3/23	F01	
	F017T822ZA75	100	4	662	596	S24	S24	62	102	1/21+3/23	F01	
	F017T768ZA75	100	4	800	675	32	P34	65	112	4/25	F01	
	F017T774ZA75	100	3	803	803	32	32	95	101	3/30	F01	
	F017T712ZA75	100	4	803	803	32	P34	56	124	4/28	F01	
	F017T766ZA75	100	4	900	900	32	32	68	140	4/32	F01	
	F017T702ZA75	100	3	900	900	32	32	87	105	3/32	F01.10	
	F017T824ZA75	100	2/1	900	900	S24	S24	117	106	2/30+1/38	F01B	
	F017T806ZA76	100	2/P/2	900	1000	32	--	125	138	2/32+P/20+2/21	F03A	
A	F017T806ZA75	100	2/P	900	1000	32	--	125	90	2/32+P/20	F03	
H	F017T806HA80	100	1	710	710	--	--	90	48	2/21	F08	
	F017T780ZA76	100	2/P/2	900	1000	32	--	90	152		F03A	
A	F017T780ZA75	100	2/P	900	1000	32	--	90	102	2/35+P/26	F03	
H	F017T780HA80	100	2	715	715	--	--	59	50	2/22	F08	
	F017T770ZA76	100	3/2	900	1000	32	--	128	138	3/27+2/21	F03A	
A	F017T770ZA75	100	3	900	1000	32	--	128	90	3/27	F03	
H	F017T770HA80	100	2	710	710	--	--	85	48	2/21	F08	
	F017T746ZA76	100	3/2	900	1000	32	--	103	152	3/31+2/22	F03A	
A	F017T746ZA75	100	3	900	1000	32	--	103	102	3/31	F03	
H	F017T746HA80	100	2	715	715	--	--	55	50	2/22	F08	

BESTELNR N° COMMANDE ORDER NR BESTELNR	BR LRG WID BR	BLADEN LAMES LEAVES BLATT.	B	C	D1	D2	PH FL FA SP	PAK EP TH PAK	DETAIL	MOD	OPMERKINGEN REMARKS BEMERKUNGEN
---	------------------------	-------------------------------------	---	---	----	----	----------------------	------------------------	--------	-----	---------------------------------------

SERIE : 85CF

-

voor-avant-front-Vorne

F017T785ZA75	80	4	0	0	26	26					F01
F017T793ZA75	80	4	0	0	26	26					F01
F017T791ZA75	80	4	0	0	26	26					F01
F017T693ZA75	80	2/P	865	865	26	26	120	113	2/31+P/45		F01
F017T687ZA75	80	3/P	865	865	26	26	125	113	3/27+P/23		F01
F017T681ZA75	80	4	865	865	26	26	125	112	4/25		F01
F017T769ZA75	80	4	865	865	26	26		112	4/26		F01
F017T789ZA75	80	3	0	0	26	26					F01.10
F017T787ZA75	80	3	0	0	26	26					F01.10
F017T781ZA75	80		900	900	S24	S24					F01.10
F017T709ZA75	80	2/P	900	900	26	26	120	91	2/31+P/23		F01.10
F017T689ZA75	80	2/P	900	900	26	26	121	94	2/32+P/24		F01.10
F017T765ZA75	80	2	900	900	S24	S24	168	64	1/28+1/30		F01.10
F017T745ZA75	80	2	900	900	S24	S24	168	64	1/28+1/31		F01.10
F017T691ZA75	80	3	900	900	26	26	125	93	3/28		F01.10
F017T661ZA75	80	3	900	900	26	26	118	93	3/28		F01.10
F017T771ZA75	80	3	900	900	S24	S24		100	1/29+2/31		F01.10
F017T707ZA75	80	3	900	900	26	26	105	99	3/30		F01.10
F017T749ZA75	80	3	900	900	26	26	88	93	3/28		F01.10
F017T695ZA75	80	4	900	900	26	26	85	125	4/28		F01.10
F017T711ZA75	80	2/P	900	900	26	26	120	91	2/31+P/23		F01.13
F017T777ZA75	80	2	0	0	32	32					F01.70
F017T779ZA75	80	2	0	0	32	32					F01.70
F017T767ZA75	80	2	900	820	32	32			2/19		F01.70
F017T703ZA75	80	2	900	820	32	32			2/19		F01.70

BESTELNR N° COMMANDE ORDER NR BESTELNR	BR LRG WID BR	BLADEN LAMES LEAVES BLATT.	B	C	D1	D2	PH FL FA SP	PAK EP TH PAK	DETAIL	MOD	OPMERKINGEN REMARKS REMARKS BEMERKUNGEN
---	------------------------	-------------------------------------	---	---	----	----	----------------------	------------------------	--------	-----	--

SERIE : 85CF

achter-arrière-rear-Hinten

	A017T220ZA70	90	6	780	780	--	--	28	162	6/26	A08R	vs 340 L.
	A017T764ZA70	90	6	780	780	--	--	0	183	6/30	A08R	
	A017T222ZA70	90	6	780	780	--	--	0	180	6/30	A08R	vs 360 L.
	F017T760ZA75	100	4	662	596	32	32	50	106	1/22+3/23	F01	
	F017T768ZA75	100	4	800	675	32	P34	65	112	4/25	F01	
	F017T774ZA75	100	3	803	803	32	32	95	101	3/30	F01	
	F017T712ZA75	100	4	803	803	32	P34	56	124	4/28	F01	
	F017T766ZA75	100	4	900	900	32	32	68	140	4/32	F01	
	F017T702ZA75	100	3	900	900	32	32	87	105	3/32	F01.10	
	F017T824ZA75	100	2/1	900	900	S24	S24	117	106	2/30+1/38	F01B	
	F017T780ZA76	100	2/P/2	900	1000	32	--	90	152		F03A	
A	F017T780ZA75	100	2/P	900	1000	32	--	90	102	2/35+P/26	F03	
H	F017T780HA80	100	2	715	715	--	--	59	50	2/22	F08	
	F017T746ZA76	100	3/2	900	1000	32	--	103	152	3/31+2/22	F03A	
A	F017T746ZA75	100	3	900	1000	32	--	103	102	3/31	F03	
H	F017T746HA80	100	2	715	715	--	--	55	50	2/22	F08	
	F017T826ZA70	0	4	0	0	--	--				F08R	

BESTELNR N° COMMANDE ORDER NR BESTELNR	BR LRG WID BR	BLADEN LAMES LEAVES BLATT.	B	C	D1	D2	PH FL FA SP	PAK EP TH PAK	DETAIL	MOD	OPMERKINGEN REMARKS REMARKS BEMERKUNGEN
---	------------------------	-------------------------------------	---	---	----	----	----------------------	------------------------	--------	-----	--

SERIE : 95XF

-

voor-avant-front-Vorne

F017T793ZA75	80	4	0	0	26	26					F01
F017T791ZA75	80	4	0	0	26	26					F01
F017T785ZA75	80	4	0	0	26	26					F01
F017T693ZA75	80	2/P	865	865	26	26	120	113	2/31+P/45		F01
F017T681ZA75	80	4	865	865	26	26	125	112	4/25		F01
F017T769ZA75	80	4	865	865	26	26		112	4/26		F01
F017T789ZA75	80	3	0	0	26	26					F01.10
F017T787ZA75	80	3	0	0	26	26					F01.10
F017T781ZA75	80		900	900	S24	S24					F01.10
F017T689ZA75	80	2/P	900	900	26	26	121	94	2/32+P/24		F01.10
F017T749ZA75	80	3	900	900	26	26	88	93	3/28		F01.10
F017T707ZA75	80	3	900	900	26	26	105	99	3/30		F01.10
F017T767ZA75	80	2	900	820	32	32			2/19		F01.70
F017T703ZA75	80	2	900	820	32	32			2/19		F01.70

achter-arrière-rear-Hinten

A017T220ZA70	90	6	780	780	--	--	28	162	6/26		A08R vs 340 L.
A017T764ZA70	90	6	780	780	--	--	0	183	6/30		A08R
F017T768ZA75	100	4	800	675	32	P34	65	112	4/25		F01
F017T774ZA75	100	3	803	803	32	32	95	101	3/30		F01
F017T712ZA75	100	4	803	803	32	P34	56	124	4/28		F01
F017T802ZA75	100	4	803	807	32	P34	45	128	4/29		F01
F017T702ZA75	100	3	900	900	32	32	87	105	3/32		F01.10
F017T780ZA76	100	2/P/2	900	1000	32	--	90	152			F03A
A F017T780ZA75	100	2/P	900	1000	32	--	90	102	2/35+P/26		F03
H F017T780HA80	100	2	715	715	--	--	59	50	2/22		F08
F017T746ZA76	100	3/2	900	1000	32	--	103	152	3/31+2/22		F03A
A F017T746ZA75	100	3	900	1000	32	--	103	102	3/31		F03
H F017T746HA80	100	2	715	715	--	--	55	50	2/22		F08
F017T826ZA70	0	4	0	0	--	--					F08R

BESTELNR N° COMMANDE ORDER NR BESTELLNR	BR LRG WID BR	BLADEN LAMES LEAVES BLATT.	B	C	D1	D2	PH FL FA SP	PAK EP TH PAK	DETAIL	MOD	OPMERKINGEN REMARQUES REMARKS BEMERKUNGEN
--	------------------------	-------------------------------------	---	---	----	----	----------------------	------------------------	--------	-----	--

SERIE : 95XF530

-

voor-avant-front-Vorne

F017T689ZA75	80	2/P	900	900	26	26	121	94	2/32+P/24	F01.10
F017T707ZA75	80	3	900	900	26	26	105	99	3/30	F01.10

achter-arrière-rear-Hinten

A017T222ZA70	90	6	780	780	--	--	0	180	6/30	A08R	vs 360 L.
A017T764ZA70	90	6	780	780	--	--	0	183	6/30	A08R	

BESTELNR N° COMMANDE ORDER NR BESTELNR	BR LRG WID BR	BLADEN LAMES LEAVES BLATT.	B	C	D1	D2	PH FL FA SP	PAK EP TH PAK	DETAIL	MOD	OPMERKINGEN REMARQUES REMARKS BEMERKUNGEN
---	------------------------	-------------------------------------	---	---	----	----	----------------------	------------------------	--------	-----	--

SERIE : A**1500 A****voor-avant-front-Vorne**

A017T007ZB70	80	7	599	670	R45	--	86	64	4/10+3/8	A03.13
A017T007ZA70	80	9/2P	599	670	R45	--	86	104	4/10+3/8+4/10	A03.13

achter-arrière-rear-Hinten

A	A017Z642ZA71	80	10/5	650	720	R45	--	110	146		A03A.13
	A017Z642ZA70	80	10	650	720	R45		110	92	3/10+4/8+3/10	A03.13
H	A017Z642HA80	80	5	525	525	--	--	40	54	1/10+3/8+1/10	A08

1600 A**voor-avant-front-Vorne**

A017T009ZT70	80	7	599	670	R45	--	86	64	4/10+3/8	A03.13
A017T009ZE70	80	9	599	670	R45	--	86	84	4/10+3/8+2/10	A03.13
A017T009ZG70	80	10	599	670	R45	--	86	102	10/10	A03.13
A017T009ZA70	80	11	599	670	R45	--	86	104	4/10+3/8+4/10	A03.13
A017T009ZF70	80	12	599	670	R45	--	86	102	4/10+3/8+3/6+2/1	A03.13

achter-arrière-rear-Hinten

A	A017T010ZA76	80	12/8	653	730	R45	--	111	186		A03A.13
	A017T010ZA75	80	12	653	730	R45	--	111	106	5/10+7/8	A03.13
H	A017T010HA80	80	8	515	515	--	--	40	80	8/10	A08

1602 A**voor-avant-front-Vorne**

A017T011ZA70	80	12	664	664	R45	R45	115	120	12/10	A01
A017T011ZB70	80	12	664	664	R45	R45	105	120	12/10	A01 verzw.uitv.

achter-arrière-rear-Hinten

A	A017T040AA76										
	A017T040AA70	80	14	653	730	R45	R45	111	134	6/10+3/8+5/10	A03.13
H	A017T010HC80	80	9	515	515	--	--	40	90	9/10	A08
A	A017T040ZA76										
	A017T040ZA70	80	16	653	730	R45	R45	111	154	7/10+3/8+6/10	A03.13
H	A017T010HC80	80	9	515	515	--	--	40	90	9/10	A08

BESTELNR N° COMMANDE ORDER NR BESTELNR	BR LRG WID BR	BLADEN LAMES LEAVES BLATT.	B	C	D1	D2	PH FL FA SP	PAK EP TH PAK	DETAIL	MOD	OPMERKINGEN REMARQUES REMARKS BEMERKUNGEN
---	------------------------	-------------------------------------	---	---	----	----	----------------------	------------------------	--------	-----	--

SERIE : A**1900 A****voor-avant-front-Vorne**

A017T011ZB70	80	12	664	664	R45	R45	105	120	12/10	A01	verzw.uitv.
--------------	----	----	-----	-----	-----	-----	-----	-----	-------	-----	-------------

achter-arrière-rear-Hinten

	A017T012ZA76										
A	A017T012ZA70	100	9	762	820	R55	--	125	108	9/12	A03.13
H	A017T012HA80	100	8	580	580	--	--	55	80	8/10	A08
	A017T012ZB76										
A	A017T012ZB70	100	C/10	762	820	R55	--	115	132	11/12	A03.13
H	A017T012HB80	100	7	580	580	--	--	55	80	7/10	A08

1900 AZ**voor-avant-front-Vorne**

A017T037ZA75	80	11	707	707	35	35	65	132	11/12	A01
--------------	----	----	-----	-----	----	----	----	-----	-------	-----

achter-arrière-rear-Hinten

A017T038ZA70	100	10	771	771	--	--	158	180	10/18	A12R
--------------	-----	----	-----	-----	----	----	-----	-----	-------	------

1902 AT**voor-avant-front-Vorne**

A017T049ZA70	80	10	664	664	R45	R45	110	110	10/11	A01
--------------	----	----	-----	-----	-----	-----	-----	-----	-------	-----

2000 A**voor-avant-front-Vorne**

A017T011ZB70	80	12	664	664	R45	R45	105	120	12/10	A01	verzw.uitv.
A017T011ZA70	80	12	664	664	R45	R45	115	120	12/10	A01	

achter-arrière-rear-Hinten

	A017T012ZB76										
A	A017T012ZB70	100	C/10	762	820	R55	--	115	132	11/12	A03.13
H	A017T012HB80	100	7	580	580	--	--	55	80	7/10	A08
	A017T012ZA76										
A	A017T012ZA70	100	9	762	820	R55	--	125	108	9/12	A03.13
H	A017T012HA80	100	8	580	580	--	--	55	80	8/10	A08

BESTELNR N° COMMANDE ORDER NR BESTELNR	BR LRG WID BR	BLADEN LAMES LEAVES BLATT.	B	C	D1	D2	PH FL FA SP	PAK EP TH PAK	DETAIL	MOD	OPMERKINGEN REMARQUES REMARKS BEMERKUNGEN
---	------------------------	-------------------------------------	---	---	----	----	----------------------	------------------------	--------	-----	--

SERIE : A**2000 AS****voor-avant-front-Vorne**

A017T011ZB70	80	12	664	664	R45	R45	105	120	12/10	A01	verzw.uitv.
--------------	----	----	-----	-----	-----	-----	-----	-----	-------	-----	-------------

achter-arrière-rear-Hinten

	A017T024ZA76										
A	A017T024ZA70	100	C/10	767	760	R55	R70	130	132	11/12	A01
H	A017T024HA80	100	7	580	580	--	--	65	70	7/10	A08

2400 A**voor-avant-front-Vorne**

A017T033ZA75	100	11	815	815	35	35	115	132	11/12	A01
--------------	-----	----	-----	-----	----	----	-----	-----	-------	-----

achter-arrière-rear-Hinten

	A017T034ZA76										
A	A017T034ZA75	100	13/P	820	880	35	--	100	166	13/12+1/10	A03
H	A017T034HA80	100	9	575	575	--	--	60	90	9/10	A08

2400 AS**achter-arrière-rear-Hinten**

A017T052ZA75	100	13	762	762	35	60	120	156	13/12	A01
--------------	-----	----	-----	-----	----	----	-----	-----	-------	-----

2400 ATE**achter-arrière-rear-Hinten**

A017Z110ZA70	100	10	814	814	--	--	162	235	10/23,5	A12R
--------------	-----	----	-----	-----	----	----	-----	-----	---------	------

BESTELNR N° COMMANDE ORDER NR BESTELLNR	BR LRG WID BR	BLADEN LAMES LEAVES BLATT.	B	C	D1	D2	PH FL FA SP	PAK EP TH PAK	DETAIL	MOD	OPMERKINGEN REMARQUES REMARKS BEMERKUNGEN
--	------------------------	-------------------------------------	---	---	----	----	----------------------	------------------------	--------	-----	--

SERIE : A**2600 A****voor-avant-front-Vorne**

A017T033ZA75	100	11	815	815	35	35	115	132	11/12	A01
--------------	-----	----	-----	-----	----	----	-----	-----	-------	-----

achter-arrière-rear-Hinten

	A017T034ZA76										
A	A017T034ZA75	100	13/P	820	880	35	--	100	166	13/12+1/10	A03
H	A017T034HA80	100	9	575	575	--	--	60	90	9/10	A08

3200 A**voor-avant-front-Vorne**

A017T009ZA70	80	11	599	670	R45	--	86	104	4/10+3/8+4/10	A03.13
--------------	----	----	-----	-----	-----	----	----	-----	---------------	--------

achter-arrière-rear-Hinten

A017T020ZA70	80	22	710	710	--	--		264	22/12	A08R
--------------	----	----	-----	-----	----	----	--	-----	-------	------

BESTELNR N° COMMANDE ORDER NR BESTELNR	BR LRG WID BR	BLADEN LAMES LEAVES BLATT.	B	C	D1	D2	PH FL FA SP	PAK EP TH PAK	DETAIL	MOD	OPMERKINGEN REMARQUES REMARKS BEMERKUNGEN
---	------------------------	-------------------------------------	---	---	----	----	----------------------	------------------------	--------	-----	--

SERIE : BUS**B1100****Bus - Coach****voor-avant-front-Vorne**

A017B037ZA70	80	7	762	762	R45	R45	110	70	7/10	A01
--------------	----	---	-----	-----	-----	-----	-----	----	------	-----

achter-arrière-rear-Hinten

A017B038ZA70	80	11	762	762	R45	R45	130	110	11/10	A01
--------------	----	----	-----	-----	-----	-----	-----	-----	-------	-----

A017B026ZA70	80	12	762	762	R45	R45	100	120	12/10	A01
--------------	----	----	-----	-----	-----	-----	-----	-----	-------	-----

B1500**Bus - Coach****voor-avant-front-Vorne**

A017B009ZA70	80	12/2	600	600	R45	R45	40	114	5/9+7/7+2/10	A01
--------------	----	------	-----	-----	-----	-----	----	-----	--------------	-----

achter-arrière-rear-Hinten

A017B010ZA70	80	15	750	750	R45	R45		150	15/10	A01
--------------	----	----	-----	-----	-----	-----	--	-----	-------	-----

B1600**Bus - Coach****achter-arrière-rear-Hinten**

A017B028ZA75	90	14	809	809	35	35	110	168	14/12	A01
--------------	----	----	-----	-----	----	----	-----	-----	-------	-----

BESTELNR N° COMMANDE ORDER NR BESTELNR	BR LRG WID BR	BLADEN LAMES LEAVES BLATT.	B	C	D1	D2	PH FL FA SP	PAK EP TH PAK	DETAIL	MOD	OPMERKINGEN REMARKS REMARKS BEMERKUNGEN
---	------------------------	-------------------------------------	---	---	----	----	----------------------	------------------------	--------	-----	--

SERIE : BUS**MB200****Bus - Coach****voor-avant-front-Vorne**

A017Z647ZA70	100	13	817	817	R55	R55	186	133	3/11+10/10	A01
A017B043ZA70	100	12	821	821	R55	R55	200	123	3/11+9/10	A01
A017B041ZA70	100	10	828	828	R55	R55	100	110	10/11	A01
F017B051ZB70	100	3	817	817	R55	R55	169	76	3/20	F01.10

achter-arrière-rear-Hinten

A017B030ZA70	100	12/2P	820	820	R45	R45	130	152	12/12+2/10	A01
A017B042ZA70	100	13	828	828	R55	R55	80	143	13/11	A01
A017Z648ZA70	100	17	900	900	R55	R55	122	181	3/12+5/11+9/10	A01
A017B044ZA70	100	13	902	902	R55	R55	130	139	2/12+5/11+6/10	A01
F017B052ZB70	100	4	900	900	R55	R55	145	96	4/20	F01.10 glijdop/pastille
F017B052ZE70	100	4	900	900	R55	R55	135	100	4/21	F01.10

MB205**Bus - Coach****voor-avant-front-Vorne**

F017B055ZA70	100	3	817	817	R55	R55	220	66	3/18	F01.10
--------------	-----	---	-----	-----	-----	-----	-----	----	------	--------

achter-arrière-rear-Hinten

F017B058ZA70	100	4	900	900	R55	R55	116	116	4/25	F01.10
--------------	-----	---	-----	-----	-----	-----	-----	-----	------	--------

MB230**Bus - Coach****voor-avant-front-Vorne**

F017B057ZA75	80	3/P	845	845	R45	R45	120	103	3/23+P/25	F01.10
--------------	----	-----	-----	-----	-----	-----	-----	-----	-----------	--------

achter-arrière-rear-Hinten

F017B054ZA70	100	4	900	900	R55	R55	122	108	4/23	F01.10
--------------	-----	---	-----	-----	-----	-----	-----	-----	------	--------

SB 210**Bus - Coach****achter-arrière-rear-Hinten**

A017B048ZA70	100	5/7	1050	1050	--	--		89	4/7+1/12+7/7	A08
--------------	-----	-----	------	------	----	----	--	----	--------------	-----

BESTELNR N° COMMANDE ORDER NR BESTELNR	BR LRG WID BR	BLADEN LAMES LEAVES BLATT.	B	C	D1	D2	PH FL FA SP	PAK EP TH PAK	DETAIL	MOD	OPMERKINGEN REMARQUES REMARKS BEMERKUNGEN
---	------------------------	-------------------------------------	---	---	----	----	----------------------	------------------------	--------	-----	--

SERIE : BUS**SB1600****Bus - Coach****voor-avant-front-Vorne**

A017B035ZA70	80	9	816	816	R45	R45	140	108	9/12	A01
--------------	----	---	-----	-----	-----	-----	-----	-----	------	-----

achter-arrière-rear-Hinten

A017B036ZA70	90	15	831	831	R55	R55	200	165	15/11	A01
--------------	----	----	-----	-----	-----	-----	-----	-----	-------	-----

SB1602**Bus - Coach****voor-avant-front-Vorne**

A017B045ZB70										
--------------	--	--	--	--	--	--	--	--	--	--

A017B045AA70	80	8	816	816	R45	R45	140	88	8/11	A01
--------------	----	---	-----	-----	-----	-----	-----	----	------	-----

achter-arrière-rear-Hinten

A017B046ZA70	90	15	831	831	R55	R55	200	165	15/11	A01
--------------	----	----	-----	-----	-----	-----	-----	-----	-------	-----

SB2000**Bus - Coach****voor-avant-front-Vorne**

F017T121ZA70	80	3	815	815	R45	R45	117	72	3/20	F01.10	glijdop/pastille
--------------	----	---	-----	-----	-----	-----	-----	----	------	--------	------------------

achter-arrière-rear-Hinten

F017T728ZA75	100	2	910	615	R55	--	64	96	1/33+1/54	F73.52	Lenker
--------------	-----	---	-----	-----	-----	----	----	----	-----------	--------	--------

F017T726ZA75	100	2	910	615	R55	--	64	96	1/33+1/54	F73.52	Lenker
--------------	-----	---	-----	-----	-----	----	----	----	-----------	--------	--------

TB100**Bus - Coach****voor-avant-front-Vorne**

A017B013ZA70	90	10	803	803	R45	R45	60	110	10/11	A01
--------------	----	----	-----	-----	-----	-----	----	-----	-------	-----

A017B013ZC70	90	11	803	803	R45	R45	60	121	11/11	A01
--------------	----	----	-----	-----	-----	-----	----	-----	-------	-----

A017B013ZB70	90	12	803	803	R45	R45	60	132	12/11	A01
--------------	----	----	-----	-----	-----	-----	----	-----	-------	-----

achter-arrière-rear-Hinten

A017B014ZB70	90	13	803	803	R45	R45	60	143	13/11	A01
--------------	----	----	-----	-----	-----	-----	----	-----	-------	-----

BESTELNR N° COMMANDE ORDER NR BESTELNR	BR LRG WID BR	BLADEN LAMES LEAVES BLATT.	B	C	D1	D2	PH FL FA SP	PAK EP TH PAK	DETAIL	MOD	OPMERKINGEN REMARQUES REMARKS BEMERKUNGEN
---	------------------------	-------------------------------------	---	---	----	----	----------------------	------------------------	--------	-----	--

SERIE : BUS**TB2100****Bus - Coach****voor-avant-front-Vorne**

A017B053ZA75	80	12	845	845	25	25	114	156	12/13	A01.70
--------------	----	----	-----	-----	----	----	-----	-----	-------	--------

achter-arrière-rear-Hinten

A017B056ZA75	100	15	900	900	35	35	93	214	2/16+13/14	A01
--------------	-----	----	-----	-----	----	----	----	-----	------------	-----

TB2105**Bus - Coach****voor-avant-front-Vorne**

A017T655ZA75	80	8/P	845	845	25	25	101	135	9/15	A01.70
A017Z655ZA75	80	8/P	845	845	25	25	101	135	9/15	A01.70
F017B061ZA75	80	4/P	854	854	25	25		137	4/25+P/22	F01.70

achter-arrière-rear-Hinten

A017T674ZA75	100	10	900	900	35	35	67	166	10/16	A01
A017Z674ZA75	100	10	900	900	35	35	67	166	10/16	A01
F017B066ZA75	100	4/P	900	900	35	35	84	165	4/25+P/50	F01.10

BESTELNR N° COMMANDE ORDER NR BESTELLNR	BR LRG WID BR	BLADEN LAMES LEAVES BLATT.	B	C	D1	D2	PH FL FA SP	PAK EP TH PAK	DETAIL	MOD	OPMERKINGEN REMARQUES REMARKS BEMERKUNGEN
--	------------------------	-------------------------------------	---	---	----	----	----------------------	------------------------	--------	-----	--

SERIE : CF65

-

voor-avant-front-Vorne

F017T775ZA75	80	2	0	0	S24	S24					F01.10
F017T745ZA75	80	2	900	900	S24	S24	168	64	1/28+1/31		F01.10

achter-arrière-rear-Hinten

F017T822ZA75	100	4	662	596	S24	S24	62	102	1/21+3/23		F01
F017T828ZA75	100	2/1	0	0	S24	--		0			F03B
F017T814ZA75	100	2/1	900	1000	S24	--	98	120	1/33+1/35+1/43		F03B

BESTELNR N° COMMANDE ORDER NR BESTELNR	BR LRG WID BR	BLADEN LAMES LEAVES BLATT.	B	C	D1	D2	PH FL FA SP	PAK EP TH PAK	DETAIL	MOD	OPMERKINGEN REMARQUES REMARKS BEMERKUNGEN
---	------------------------	-------------------------------------	---	---	----	----	----------------------	------------------------	--------	-----	--

SERIE : CF65-2e Gen

-

voor-avant-front-Vorne

F017T759ZA75	90	2	935	935	S24	S24	100	58	2/29	F01
--------------	----	---	-----	-----	-----	-----	-----	----	------	-----

achter-arrière-rear-Hinten

F017T830ZA75	100	2/1	0	0	SP	S18		0		F01B
--------------	-----	-----	---	---	----	-----	--	---	--	------

BESTELNR N° COMMANDE ORDER NR BESTELNR	BR LRG WID BR	BLADEN LAMES LEAVES BLATT.	B	C	D1	D2	PH FL FA SP	PAK EP TH PAK	DETAIL	MOD	OPMERKINGEN REMARQUES REMARKS BEMERKUNGEN
---	------------------------	-------------------------------------	---	---	----	----	----------------------	------------------------	--------	-----	--

SERIE : CF75

-

voor-avant-front-Vorne

F017T775ZA75	80	2	0	0	S24	S24					F01.10
F017T781ZA75	80		900	900	S24	S24					F01.10
F017T765ZA75	80	2	900	900	S24	S24	168	64	1/28+1/30		F01.10
F017T773ZA75	80	2	900	900	S24	S24	142	66	2/30		F01.10
F017T745ZA75	80	2	900	900	S24	S24	168	64	1/28+1/31		F01.10
F017T749ZA75	80	3	900	900	26	26	88	93	3/28		F01.10
F017T771ZA75	80	3	900	900	S24	S24		100	1/29+2/31		F01.10
F017T777ZA75	80	2	0	0	32	32					F01.70
F017T779ZA75	80	2	0	0	32	32					F01.70

BESTELNR N° COMMANDE ORDER NR BESTELNR	BR LRG WID BR	BLADEN LAMES LEAVES BLATT.	B	C	D1	D2	PH FL FA SP	PAK EP TH PAK	DETAIL	MOD	OPMERKINGEN REMARQUES REMARKS BEMERKUNGEN
---	------------------------	-------------------------------------	---	---	----	----	----------------------	------------------------	--------	-----	--

SERIE : CF75-2e Gen

-

voor-avant-front-Vorne

F017T745ZA75	80	2	900	900	S24	S24	168	64	1/28+1/31	F01.10
F017T779ZA75	80	2	0	0	32	32				F01.70
F017T777ZA75	80	2	0	0	32	32				F01.70

BESTELNR N° COMMANDE ORDER NR BESTELNR	BR LRG WID BR	BLADEN LAMES LEAVES BLATT.	B	C	D1	D2	PH FL FA SP	PAK EP TH PAK	DETAIL	MOD	OPMERKINGEN REMARKS BEMERKUNGEN
---	------------------------	-------------------------------------	---	---	----	----	----------------------	------------------------	--------	-----	---------------------------------------

SERIE : CF85

-

voor-avant-front-Vorne

F017T775ZA75	80	2	0	0	S24	S24					F01.10
F017T781ZA75	80		900	900	S24	S24					F01.10
F017T773ZA75	80	2	900	900	S24	S24	142	66	2/30		F01.10
F017T765ZA75	80	2	900	900	S24	S24	168	64	1/28+1/30		F01.10
F017T745ZA75	80	2	900	900	S24	S24	168	64	1/28+1/31		F01.10
F017T771ZA75	80	3	900	900	S24	S24		100	1/29+2/31		F01.10
F017T777ZA75	80	2	0	0	32	32					F01.70
F017T779ZA75	80	2	0	0	32	32					F01.70
F017T767ZA75	80	2	900	820	32	32			2/19		F01.70
F017T703ZA75	80	2	900	820	32	32			2/19		F01.70

achter-arrière-rear-Hinten

A017T222ZA70	90	6	780	780	--	--	0	180	6/30		A08R	vs 360 L.
A017T220ZA70	90	6	780	780	--	--	28	162	6/26		A08R	vs 340 L.
A017T764ZA70	90	6	780	780	--	--	0	183	6/30		A08R	
F017T832ZA75	100		0	0	S24	S24					F01	
F017T822ZA75	100	4	662	596	S24	S24	62	102	1/21+3/23		F01	
F017T768ZA75	100	4	800	675	32	P34	65	112	4/25		F01	
F017T802ZA75	100	4	803	807	32	P34	45	128	4/29		F01	
F017T824ZA75	100	2/1	900	900	S24	S24	117	106	2/30+1/38		F01B	
F017T814ZA75	100	2/1	900	1000	S24	--	98	120	1/33+1/35+1/43		F03B	
F017T826ZA70	0	4	0	0	--	--					F08R	

BESTELNR N° COMMANDE ORDER NR BESTELLNR	BR LRG WID BR	BLADEN LAMES LEAVES BLATT.	B	C	D1	D2	PH FL FA SP	PAK EP TH PAK	DETAIL	MOD	OPMERKINGEN REMARQUES REMARKS BEMERKUNGEN
--	------------------------	-------------------------------------	---	---	----	----	----------------------	------------------------	--------	-----	--

SERIE : CF85-2e Gen

-

voor-avant-front-Vorne

F017T781ZA75	80		900	900	S24	S24					F01.10
F017T745ZA75	80	2	900	900	S24	S24	168	64	1/28+1/31		F01.10
F017T765ZA75	80	2	900	900	S24	S24	168	64	1/28+1/30		F01.10
F017T771ZA75	80	3	900	900	S24	S24		100	1/29+2/31		F01.10

achter-arrière-rear-Hinten

F017T824ZA75	100	2/1	900	900	S24	S24	117	106	2/30+1/38		F01B
--------------	-----	-----	-----	-----	-----	-----	-----	-----	-----------	--	------

BESTELNR N° COMMANDE ORDER NR BESTELNR	BR LRG WID BR	BLADEN LAMES LEAVES BLATT.	B	C	D1	D2	PH FL FA SP	PAK EP TH PAK	DETAIL	MOD	OPMERKINGEN REMARQUES REMARKS BEMERKUNGEN
---	------------------------	-------------------------------------	---	---	----	----	----------------------	------------------------	--------	-----	--

SERIE : F 500-F1100**500 FA****Truck - Porteur - Rigid****voor-avant-front-Vorne**

A017T093ZB75	70	6	785	950	22	--	215	63	3/10+3/11	A03
--------------	----	---	-----	-----	----	----	-----	----	-----------	-----

achter-arrière-rear-Hinten

A017T094ZB75	70	4/2	700	860	25	--	190	74	2/11+2/12+2/14	A03B
--------------	----	-----	-----	-----	----	----	-----	----	----------------	------

600 FA**Truck - Porteur - Rigid****voor-avant-front-Vorne**

F017T665ZA75	75	1	870	870	S16	S16	120	30	1/30	F01	Silentbloc
--------------	----	---	-----	-----	-----	-----	-----	----	------	-----	------------

achter-arrière-rear-Hinten

F017T708ZA75	75	2	870	870	P16	S16	125	52	2/26	F01
--------------	----	---	-----	-----	-----	-----	-----	----	------	-----

700 FA**Truck - Porteur - Rigid****voor-avant-front-Vorne**

A017T093ZB75	70	6	785	950	22	--	215	63	3/10+3/11	A03
--------------	----	---	-----	-----	----	----	-----	----	-----------	-----

achter-arrière-rear-Hinten

A017T094ZB75	70	4/2	700	860	25	--	190	74	2/11+2/12+2/14	A03B
--------------	----	-----	-----	-----	----	----	-----	----	----------------	------

800 FA**Truck - Porteur - Rigid****voor-avant-front-Vorne**

F017T667ZA75	75	2	870	870	S16	S16	150	48	2/24	F01	Silentbloc
--------------	----	---	-----	-----	-----	-----	-----	----	------	-----	------------

achter-arrière-rear-Hinten

F017T710ZA75	75	2/P/1	870	870	P16	S16	125	100	2/26+1/10+1/38	F01B
--------------	----	-------	-----	-----	-----	-----	-----	-----	----------------	------

BESTELNR N° COMMANDE ORDER NR BESTELLNR	BR LRG WID BR	BLADEN LAMES LEAVES BLATT.	B	C	D1	D2	PH FL FA SP	PAK EP TH PAK	DETAIL	MOD	OPMERKINGEN REMARQUES REMARKS BEMERKUNGEN
--	------------------------	-------------------------------------	---	---	----	----	----------------------	------------------------	--------	-----	--

SERIE : F 500-F1100

900 FA

Truck - Porteur - Rigid

voor-avant-front-Vorne

A017T095ZB75	70	8	785	940	22	--	215	82	6/10+2/11	A03
--------------	----	---	-----	-----	----	----	-----	----	-----------	-----

achter-arrière-rear-Hinten

A017T096ZB75	70	6/4	700	880	25	--	185	116	6/10+4/14	A03B
--------------	----	-----	-----	-----	----	----	-----	-----	-----------	------

1000 FA

Truck - Porteur - Rigid

voor-avant-front-Vorne

F017T667ZA75	75	2	870	870	S16	S16	150	48	2/24	F01	Silentbloc
--------------	----	---	-----	-----	-----	-----	-----	----	------	-----	------------

achter-arrière-rear-Hinten

F017T710ZA75	75	2/P/1	870	870	P16	S16	125	100	2/26+1/10+1/38	F01B
--------------	----	-------	-----	-----	-----	-----	-----	-----	----------------	------

1100 FA

Truck - Porteur - Rigid

voor-avant-front-Vorne

A017T095ZB75	70	8	785	940	22	--	215	82	6/10+2/11	A03
--------------	----	---	-----	-----	----	----	-----	----	-----------	-----

achter-arrière-rear-Hinten

A017T096ZB75	70	6/4	700	880	25	--	185	116	6/10+4/14	A03B
--------------	----	-----	-----	-----	----	----	-----	-----	-----------	------

BESTELNR N° COMMANDE ORDER NR BESTELNR	BR LRG WID BR	BLADEN LAMES LEAVES BLATT.	B	C	D1	D2	PH FL FA SP	PAK EP TH PAK	DETAIL	MOD	OPMERKINGEN REMARQUES REMARKS BEMERKUNGEN
---	------------------------	-------------------------------------	---	---	----	----	----------------------	------------------------	--------	-----	--

SERIE : F1200-F1600

1200 FA

Truck - Porteur - Rigid

voor-avant-front-Vorne

A017T079ZA75	80	4	750	850	25	25	120	60	4/15	A01
A017T081ZA75	80	5	750	850	25	25	120	65	5/13	A01

achter-arrière-rear-Hinten

A017T080ZA75	80	7/1	750	750	25	25	110	120	8/15	A01
--------------	----	-----	-----	-----	----	----	-----	-----	------	-----

1300 FA

Truck - Porteur - Rigid

voor-avant-front-Vorne

A017T097ZC75	80	8/P	785	950	25	--	225	98	6/10+2/11+1/16	A03
A017T107ZA75	80	8/P	785	950	25	--	145	98	6/10+2/11+1/16	A03
A017T097ZB75	80	9/P	785	950	25	--	225	108	7/10+2/11+1/16	A03

achter-arrière-rear-Hinten

A017T108ZA76	80	6/6	800	900	25	--	175	150		A03A
A017T108ZA75	80	6	800	900	25	--	175	84	6/14	A03
A017T108HA80	80	6	585	585	--	--	104	66	6/11	A08
A017T098ZC75	80	7/4	800	990	30	--	225	138	7/11+1/13+3/16	A03B

1400 FA

Truck - Porteur - Rigid

voor-avant-front-Vorne

A017T081ZA75	80	5	750	850	25	25	120	65	5/13	A01
--------------	----	---	-----	-----	----	----	-----	----	------	-----

achter-arrière-rear-Hinten

A017T080ZA75	80	7/1	750	750	25	25	110	120	8/15	A01
--------------	----	-----	-----	-----	----	----	-----	-----	------	-----

BESTELNR N° COMMANDE ORDER NR BESTELNR	BR LRG WID BR	BLADEN LAMES LEAVES BLATT.	B	C	D1	D2	PH FL FA SP	PAK EP TH PAK	DETAIL	MOD	OPMERKINGEN REMARQUES REMARKS BEMERKUNGEN
---	------------------------	-------------------------------------	---	---	----	----	----------------------	------------------------	--------	-----	--

SERIE : F1200-F1600

1500 FA

Truck - Porteur - Rigid

voor-avant-front-Vorne

A017T101ZA75	80	9/P	785	950	25	--	135	110	3/10+7/11+1/12	A03
A017T101ZB75	80	9/P	785	950	25	--	200	110	3/10+7/11+1/12	A03

achter-arrière-rear-Hinten

A017T102ZA76											
A	A017T102ZA75	80	7	800	900	25	--	158	98	7/14	A03
H	A017T102HA80	80	7	585	585	--	--	72	77	7/11	A08
	A017T098ZB75	80	8/5	800	990	30	--	185	168	8/11+5/16	A03B

1500 FG

Truck - Porteur - Rigid

achter-arrière-rear-Hinten

A017T048ZD75	100	9/4P	570	660	35	--	0	169	13/13	A03	Gem.Rein.
--------------	-----	------	-----	-----	----	----	---	-----	-------	-----	-----------

1500 FT

Trekker - Tracteur - Tractor

achter-arrière-rear-Hinten

A017T098ZB75	80	8/5	800	990	30	--	185	168	8/11+5/16	A03B
--------------	----	-----	-----	-----	----	----	-----	-----	-----------	------

1600 FA

Truck - Porteur - Rigid

voor-avant-front-Vorne

A017T057ZA75	80	8	700	780	25	--	105	88	8/11	A03
--------------	----	---	-----	-----	----	----	-----	----	------	-----

achter-arrière-rear-Hinten

A017Z658ZA76											
A	A017Z658ZA75	80	10	700	790	25	--	97	120	10/12	A03
H	A017T058HA80	80	8	535	535	--	--	36	80	8/10	A08
	A017T684ZA75	80	7	700	790	25	--	68	105	7/15	A03
	A017T058ZA76	80	9/8	700	790	25	--	97	188		A03A
A	A017T058ZA75	80	9	700	790	25	--	97	108	9/12	A03
H	A017T058HA80	80	8	535	535	--	--	36	80	8/10	A08

BESTELNR N° COMMANDE ORDER NR BESTELNR	BR LRG WID BR	BLADEN LAMES LEAVES BLATT.	B	C	D1	D2	PH FL FA SP	PAK EP TH PAK	DETAIL	MOD	OPMERKINGEN REMARQUES REMARKS BEMERKUNGEN
---	------------------------	-------------------------------------	---	---	----	----	----------------------	------------------------	--------	-----	--

SERIE : F1200-F1600**1600 FAS 6X2****Truck - Porteur - Rigid****voor-avant-front-Vorne**

A017T057ZA75	80	8	700	780	25	--	105	88	8/11	A03
--------------	----	---	-----	-----	----	----	-----	----	------	-----

achter-arrière-rear-Hinten

A017Z670ZA70	80	10	755	557	R42	R70	87	120	10/12	A01
--------------	----	----	-----	-----	-----	-----	----	-----	-------	-----

1600 FG**Truck - Porteur - Rigid****voor-avant-front-Vorne**

A017T071ZA75	80	7	700	780	25	--	105	91	7/13	A03	Gem. Rein.
--------------	----	---	-----	-----	----	----	-----	----	------	-----	------------

achter-arrière-rear-Hinten

A017T072ZA75	80	10	565	660	25	--	40	140	10/14	A03	Gem. Rein.
--------------	----	----	-----	-----	----	----	----	-----	-------	-----	------------

1600 FGG 6X2/2**Truck - Porteur - Rigid****voor-avant-front-Vorne**

A017T643ZA75	80	7	725	775	25	25	104	91	7/13	A01
--------------	----	---	-----	-----	----	----	-----	----	------	-----

achter-arrière-rear-Hinten

F017T716ZA75	80	4	720	570	25	25	63	108	4/24	F01.10	glijdop/pastille
--------------	----	---	-----	-----	----	----	----	-----	------	--------	------------------

1600 FT**Trekker - Tracteur - Tractor****voor-avant-front-Vorne**

A017T059ZA75	80	7	800	800	25	25	117	84	7/12	A01
--------------	----	---	-----	-----	----	----	-----	----	------	-----

achter-arrière-rear-Hinten

	A017T058ZA76	80	9/8	700	790	25	--	97	188		A03A
A	A017T058ZA75	80	9	700	790	25	--	97	108	9/12	A03
H	A017T058HA80	80	8	535	535	--	--	36	80	8/10	A08

BESTELNR N° COMMANDE ORDER NR BESTELNR	BR LRG WID BR	BLADEN LAMES LEAVES BLATT.	B	C	D1	D2	PH FL FA SP	PAK EP TH PAK	DETAIL	MOD	OPMERKINGEN REMARQUES REMARKS BEMERKUNGEN
---	------------------------	-------------------------------------	---	---	----	----	----------------------	------------------------	--------	-----	--

SERIE : F1700-F1900

1700 FA

Truck - Porteur - Rigid

voor-avant-front-Vorne

F017T673ZA75	80	2/P	900	900	30	30	130	86	2/27+P/26	F01.10	glijdop/pastille
F017T701ZA75	80	3	900	900	30	30	130	90	3/26	F01.10	glijdop/pastille
F017T699ZA75	70	2/P	835	1000	S20	--	160	78	2/23+P/26	F03	Silentbloc

achter-arrière-rear-Hinten

	F017T742ZA76	80	2/1	900	1030	35	--	157.5	100	2/28+1/28+P/10	F03A	
A	F017T742ZA75	80	2	900	1030	35	--	157.5	59	2/28	F03	
H	F017T742HA80	80	1/P	750	750	--	--		41	1/28+P/10	F08	
	F017T740ZA76	100	2/2	900	1000	S22	--	110	125		F03A	VS resp.400/420 L.
A	F017T740ZA75	100	2	900	1000	S22	--	110	75	2/31	F03	Silentbloc
H	F017T740HA80	100	2	710	710	--	--	67	50	2/22	F08	

1800 FA

Truck - Porteur - Rigid

voor-avant-front-Vorne

A017T057ZA75	80	8	700	780	25	--	105	88	8/11	A03	
--------------	----	---	-----	-----	----	----	-----	----	------	-----	--

achter-arrière-rear-Hinten

	A017T074ZA76	100	10/8	750	840	35	--	130	210		A03A	
A	A017T074ZA75	100	10	750	840	35	--	130	130	10/13	A03	
H	A017T074HA80	100	8	585	585	--	--	44	80	8/10	A08	

1800 FAV 4X4

Truck - Porteur - Rigid

voor-avant-front-Vorne

A017T071ZA75	80	7	700	780	25	--	105	91	7/13	A03	Gem. Rein.
--------------	----	---	-----	-----	----	----	-----	----	------	-----	------------

achter-arrière-rear-Hinten

	A017Z048ZJ76											
A	A017Z048ZJ70	100	9	750	840	35	--	84	117	10/13	A03	
H	A017Z048HJ80	100	5	585	585	--	--	25	58	5/11	A08	

BESTELNR N° COMMANDE ORDER NR BESTELNR	BR LRG WID BR	BLADEN LAMES LEAVES BLATT.	B	C	D1	D2	PH FL FA SP	PAK EP TH PAK	DETAIL	MOD	OPMERKINGEN REMARQUES REMARKS BEMERKUNGEN
---	------------------------	-------------------------------------	---	---	----	----	----------------------	------------------------	--------	-----	--

SERIE : F1700-F1900

1900 FA

Truck - Porteur - Rigid

voor-avant-front-Vorne

F017T673ZA75	80	2/P	900	900	30	30	130	86	2/27+P/26	F01.10	glijdop/pastille
F017T669ZA75	80	3	900	900	30	30	137	84	3/25	F01.10	glijdop/pastille
F017T743ZA75	80	3	835	1000	S20	--	172.5	72	3/20	F03	

achter-arrière-rear-Hinten

	F017T730ZA75	100	3	900	1000	S22	--	84	93	3/28	F03	Silentbloc
	F017T742ZA76	80	2/1	900	1030	35	--	157.5	100	2/28+1/28+P/10	F03A	
A	F017T742ZA75	80	2	900	1030	35	--	157.5	59	2/28	F03	
H	F017T742HA80	80	1/P	750	750	--	--		41	1/28+P/10	F08	
	F017T740ZA76	100	2/2	900	1000	S22	--	110	125		F03A	VS resp.400/420 L.
A	F017T740ZA75	100	2	900	1000	S22	--	110	75	2/31	F03	Silentbloc
H	F017T740HA80	100	2	710	710	--	--	67	50	2/22	F08	
	F017T746ZA76	100	3/2	900	1000	32	--	103	152	3/31+2/22	F03A	
A	F017T746ZA75	100	3	900	1000	32	--	103	102	3/31	F03	
H	F017T746HA80	100	2	715	715	--	--	55	50	2/22	F08	
	F017T770ZA76	100	3/2	900	1000	32	--	128	138	3/27+2/21	F03A	
A	F017T770ZA75	100	3	900	1000	32	--	128	90	3/27	F03	
H	F017T770HA80	100	2	710	710	--	--	85	48	2/21	F08	
	F017T676ZA76	100	3/2	900	1000	S22	--	95	143		F03A	Silentbloc
A	F017T676ZA75	100	3	900	1000	S22	--	95	93	3/28	F01	Silentbloc
H	F017T676HA80	100	2	710	710	--	--	44	50	2/22	F08	

BESTELNR N° COMMANDE ORDER NR BESTELNR	BR LRG WID BR	BLADEN LAMES LEAVES BLATT.	B	C	D1	D2	PH FL FA SP	PAK EP TH PAK	DETAIL	MOD	OPMERKINGEN REMARQUES REMARKS BEMERKUNGEN
---	------------------------	-------------------------------------	---	---	----	----	----------------------	------------------------	--------	-----	--

SERIE : F2000**2000 FA****Truck - Porteur - Rigid****voor-avant-front-Vorne**

A017T047ZA75	80	9	750	750	25	25	130	117	9/13	A01
--------------	----	---	-----	-----	----	----	-----	-----	------	-----

achter-arrière-rear-Hinten

A017T048ZA76	100	9/P/5	750	840	35	--	121	185		A03A
A017T048ZA75	100	9	750	840	35	--	121	117	9/13	A03
A017T048HA80	100	5/P	585	585	--	--	63	68	5/11+1/13	A08

2000 FAD 8X4**Truck - Porteur - Rigid****voor-avant-front-Vorne**

A017T043ZA75	80	8/P	750	750	25	25	106	122	8/14+1/10	A01	1e en 2e v-as
--------------	----	-----	-----	-----	----	----	-----	-----	-----------	-----	---------------

2000 FAS 6X2**Truck - Porteur - Rigid****voor-avant-front-Vorne**

A017T069ZA75	80	9	750	750	25	25	110	120	3/13+3/14+3/13	A01
--------------	----	---	-----	-----	----	----	-----	-----	----------------	-----

achter-arrière-rear-Hinten

A017T070ZA75	100	12	762	762	35	60	120	156	12/13	A01	D1:C230125
A017T076ZB75	100	12	762	762	35	R70	105	156	12/13	A01	
A017T076ZA75	100	12	770	765	60	35	115	156	12/13	A01	D1:C230470

2000 FAT 6X4**Truck - Porteur - Rigid****voor-avant-front-Vorne**

A017T043ZA75	80	8/P	750	750	25	25	106	122	8/14+1/10	A01	1e en 2e v-as
--------------	----	-----	-----	-----	----	----	-----	-----	-----------	-----	---------------

achter-arrière-rear-Hinten

A017T038ZE70	100	11	769	769	--	--	182	198	11/18	A12R
A017T038ZB70	100	11	775	775	--	--	182	198	11/18	A12R

BESTELNR N° COMMANDE ORDER NR BESTELNR	BR LRG WID BR	BLADEN LAMES LEAVES BLATT.	B	C	D1	D2	PH FL FA SP	PAK EP TH PAK	DETAIL	MOD	OPMERKINGEN REMARQUES REMARKS BEMERKUNGEN
---	------------------------	-------------------------------------	---	---	----	----	----------------------	------------------------	--------	-----	--

SERIE : F2000

2000 FGG 6X2/2

Truck - Porteur - Rigid

achter-arrière-rear-Hinten

A017T048ZD75	100	9/4P	570	660	35	--	0	169	13/13	A03	Gem.Rein.
--------------	-----	------	-----	-----	----	----	---	-----	-------	-----	-----------

2000 FM

Truck - Porteur - Rigid

achter-arrière-rear-Hinten

A017Z048ZK75											
--------------	--	--	--	--	--	--	--	--	--	--	--

2000 FT

Trekker - Tracteur - Tractor

voor-avant-front-Vorne

A017T045ZA75	80	9	825	825	25	25	128	117	9/13	A01
A017T085ZB75	80	6/P	825	855	25	25	125	103	6/15+1/13	A01

achter-arrière-rear-Hinten

A017T086ZB76	100	7/2P/2P/4	750	950	35	--	165	183		A03A
A017T086ZB75	100	7/2P	750	950	35	--	165	117	9/13	A03
A017T086HB80	100	4/2	605	605	--	--	125	66	4/10+2/13	A08

BESTELNR N° COMMANDE ORDER NR BESTELNR	BR LRG WID BR	BLADEN LAMES LEAVES BLATT.	B	C	D1	D2	PH FL FA SP	PAK EP TH PAK	DETAIL	MOD	OPMERKINGEN REMARKS REMARKS BEMERKUNGEN
---	------------------------	-------------------------------------	---	---	----	----	----------------------	------------------------	--------	-----	--

SERIE : F2100**2100 FA****Truck - Porteur - Rigid****voor-avant-front-Vorne**

A017T099ZB75	80	9	750	750	25	25	101	117	9/13	A01
A017T099ZV75	80	6	845	845	25	25	100	92	2/16+4/15	A01

achter-arrière-rear-Hinten

A	A017T088ZB76	100	5/P/4	800	900	35	--	160	140		A03A
A	A017T088ZB75	100	5	800	900	35	--	160	75	5/15	A03
H	A017T088HB80	100	4/P	575	575	--	--	75	65	5/13	A08
A	A017T088ZC76	100	6/P/5	800	900	35	--	158	168		A03A
A	A017T088ZC75	100	6	800	900	35	--	158	90	6/15	A03
H	A017T088HC80	100	5/P	575	575	--	--	75	78	6/13	A08

2100 FAG 6X2/2**Truck - Porteur - Rigid****voor-avant-front-Vorne**

A017T223ZA75	80	8	750	750	25	25	106	112	8/14	A01
--------------	----	---	-----	-----	----	----	-----	-----	------	-----

achter-arrière-rear-Hinten

A017T120ZB75	80	4	620	930	25	--	160	60	4/15	A03
--------------	----	---	-----	-----	----	----	-----	----	------	-----

2100 FAS 6X2**Truck - Porteur - Rigid****voor-avant-front-Vorne**

A017T099ZB75	80	9	750	750	25	25	101	117	9/13	A01
--------------	----	---	-----	-----	----	----	-----	-----	------	-----

achter-arrière-rear-Hinten

A017T118ZA75	100	9	780	550	35	P34	96	117	9/13	A01
A017T116ZA75	100	8	780	610	35	P34	106	112	8/14	A01
A017T116ZB75	100	8	780	610	35	P34	100	112	8/14	A01

BESTELNR N° COMMANDE ORDER NR BESTELNR	BR LRG WID BR	BLADEN LAMES LEAVES BLATT.	B	C	D1	D2	PH FL FA SP	PAK EP TH PAK	DETAIL	MOD	OPMERKINGEN REMARQUES REMARKS BEMERKUNGEN
---	------------------------	-------------------------------------	---	---	----	----	----------------------	------------------------	--------	-----	--

SERIE : F2100

2100 FAT 6X4

Truck - Porteur - Rigid

voor-avant-front-Vorne

A017T043ZA75	80	8/P	750	750	25	25	106	122	8/14+1/10	A01	1e en 2e v-as
--------------	----	-----	-----	-----	----	----	-----	-----	-----------	-----	---------------

achter-arrière-rear-Hinten

A017T220ZA70	90	6	780	780	--	--	28	162	6/26	A08R	vs 340 L.
--------------	----	---	-----	-----	----	----	----	-----	------	------	-----------

2100 FGG 6X2/2

Truck - Porteur - Rigid

voor-avant-front-Vorne

A017T099ZC75	80	7	845	845	25	25	140	107	2/16+5/15	A01	
--------------	----	---	-----	-----	----	----	-----	-----	-----------	-----	--

achter-arrière-rear-Hinten

A017Z048ZK75											
A017T120ZB75	80	4	620	930	25	--	160	60	4/15	A03	
F017T724ZA75	100	2	910	615	35	--	64	96	1/33+1/54	F73.52	Lenker

2100 FT

Trekker - Tracteur - Tractor

voor-avant-front-Vorne

A017T099ZC75	80	7	845	845	25	25	140	107	2/16+5/15	A01	
F017T091ZA75	80	3/P	845	845	25	25	111	102	3/23+P/24	F01	
F017T123ZA75	80	3/P	845	845	25	25	113	102	3/23+P/24	F01.10	glijdop/pastille
F017T123ZV75	80	3/P	845	845	25	25	90	102	3/23+1/24	F01.10	glijdop/pastille
F017T679ZA75	80	3/P	845	845	25	25	121	102	3/25+P/18	F01.10	glijdop/pastille

achter-arrière-rear-Hinten

	F017T084AA76	100	3/3	900	900	35	35	192	141		F01A
A	F017T084AA75	100	3	900	900	35	35	192	72	3/20	F01
H	F017T084HA80	100	3	720	720	--	--	125	69	3/20	F08
	F017T106ZA76	100	3/3	900	900	35	35	162	156		F01A resp.430/460 L
A	F017T106ZA75	100	3	900	900	35	35	162	87	3/25	F01
H	F017T084HA80	100	3	720	720	--	--	125	69	3/20	F08

BESTELNR N° COMMANDE ORDER NR BESTELLNR	BR LRG WID BR	BLADEN LAMES LEAVES BLATT.	B	C	D1	D2	PH FL FA SP	PAK EP TH PAK	DETAIL	MOD	OPMERKINGEN REMARQUES REMARKS BEMERKUNGEN
--	------------------------	-------------------------------------	---	---	----	----	----------------------	------------------------	--------	-----	--

SERIE : F2100

2100 TERMINAL

Trekker - Tracteur - Tractor

voor-avant-front-Vorne

F017T635ZA75	80	4/P	845	845	26	26	151	104	4/21+P/8	F01.10	glijdop/pastille
--------------	----	-----	-----	-----	----	----	-----	-----	----------	--------	------------------

achter-arrière-rear-Hinten

A017Z636ZC70											
A017Z636ZD75	100	15	500	550	48	48	55	133		A01.20	
A017Z636ZD70	100	15	500	550	48	48	55	133		A01.20	
A017Z636ZA70	100	15	500	550	R55	R55	76	132		A01.20	
A017Z636ZB70	100	15	500	600	R55	--	76	132		A03	

2105 FA

Truck - Porteur - Rigid

achter-arrière-rear-Hinten

	A017Z660ZA76										
A	A017Z660ZA75	100	11	800	900	35	--	88	165	11/15	A03
H	A017Z660HA80	100	9	600	600	--	--	9	90	9/10	A08

BESTELNR N° COMMANDE ORDER NR BESTELNR	BR LRG WID BR	BLADEN LAMES LEAVES BLATT.	B	C	D1	D2	PH FL FA SP	PAK EP TH PAK	DETAIL	MOD	OPMERKINGEN REMARQUES REMARKS BEMERKUNGEN
---	------------------------	-------------------------------------	---	---	----	----	----------------------	------------------------	--------	-----	--

SERIE : F2200

2200 FA

Truck - Porteur - Rigid

voor-avant-front-Vorne

A017T069ZA75	80	9	750	750	25	25	110	120	3/13+3/14+3/13	A01
--------------	----	---	-----	-----	----	----	-----	-----	----------------	-----

achter-arrière-rear-Hinten

A017T048ZA76	100	9/P/5	750	840	35	--	121	185		A03A
A017T048ZA75	100	9	750	840	35	--	121	117	9/13	A03
A017T048HA80	100	5/P	585	585	--	--	63	68	5/11+1/13	A08

2200 FAS 6X2

Truck - Porteur - Rigid

voor-avant-front-Vorne

A017T069ZA75	80	9	750	750	25	25	110	120	3/13+3/14+3/13	A01
--------------	----	---	-----	-----	----	----	-----	-----	----------------	-----

achter-arrière-rear-Hinten

A017Z686ZA70	100	9/4P	770	630	35	R70	97	169	13/13	A01
--------------	-----	------	-----	-----	----	-----	----	-----	-------	-----

2200 FAT 6X4

Truck - Porteur - Rigid

voor-avant-front-Vorne

A017T043ZA75	80	8/P	750	750	25	25	106	122	8/14+1/10	A01	1e en 2e v-as
--------------	----	-----	-----	-----	----	----	-----	-----	-----------	-----	---------------

achter-arrière-rear-Hinten

A017T038ZE70	100	11	769	769	--	--	182	198	11/18	A12R
A017T038ZB70	100	11	775	775	--	--	182	198	11/18	A12R

2200 FT

Trekker - Tracteur - Tractor

voor-avant-front-Vorne

A017T085ZB75	80	6/P	825	855	25	25	125	103	6/15+1/13	A01
--------------	----	-----	-----	-----	----	----	-----	-----	-----------	-----

BESTELNR N° COMMANDE ORDER NR BESTELLNR	BR LRG WID BR	BLADEN LAMES LEAVES BLATT.	B	C	D1	D2	PH FL FA SP	PAK EP TH PAK	DETAIL	MOD	OPMERKINGEN REMARQUES REMARKS BEMERKUNGEN
--	------------------------	-------------------------------------	---	---	----	----	----------------------	------------------------	--------	-----	--

SERIE : F2200

2205 FT

Trekker - Tracteur - Tractor

achter-arrière-rear-Hinten

	A017Z662ZA71										
A	A017Z662ZA70	100	7/2P	750	950	R42	--	157	117	9/13	A03
	A017Z664ZA71										
A	A017Z664ZA70	100	10	750	840	R42	--	119	130	10/13	A03

BESTELNR N° COMMANDE ORDER NR BESTELNR	BR LRG WID BR	BLADEN LAMES LEAVES BLATT.	B	C	D1	D2	PH FL FA SP	PAK EP TH PAK	DETAIL	MOD	OPMERKINGEN REMARQUES REMARKS BEMERKUNGEN
---	------------------------	-------------------------------------	---	---	----	----	----------------------	------------------------	--------	-----	--

SERIE : F2300**2300 FA****Truck - Porteur - Rigid****voor-avant-front-Vorne**

A017T099ZB75	80	9	750	750	25	25	101	117	9/13	A01
--------------	----	---	-----	-----	----	----	-----	-----	------	-----

achter-arrière-rear-Hinten

	A017T088ZB76	100	5/P/4	800	900	35	--	160	140		A03A
A	A017T088ZB75	100	5	800	900	35	--	160	75	5/15	A03
H	A017T088HB80	100	4/P	575	575	--	--	75	65	5/13	A08
	A017T088ZC76	100	6/P/5	800	900	35	--	158	168		A03A
A	A017T088ZC75	100	6	800	900	35	--	158	90	6/15	A03
H	A017T088HC80	100	5/P	575	575	--	--	75	78	6/13	A08

2300 FAG 6X2/2**Truck - Porteur - Rigid****voor-avant-front-Vorne**

A017T223ZA75	80	8	750	750	25	25	106	112	8/14	A01
--------------	----	---	-----	-----	----	----	-----	-----	------	-----

achter-arrière-rear-Hinten

	F017T732ZA75	100	2	900	900	35	35	140	86	2/40	F01.10	glijdop/pastille
	F017T224ZA75	100	3	900	900	35	35	140	105	3/32	F01.10	glijdop/pastille

2300 FAT 6X4**Truck - Porteur - Rigid****voor-avant-front-Vorne**

A017T043ZA75	80	8/P	750	750	25	25	106	122	8/14+1/10	A01	1e en 2e v-as
--------------	----	-----	-----	-----	----	----	-----	-----	-----------	-----	---------------

achter-arrière-rear-Hinten

	A017T220ZA70	90	6	780	780	--	--	28	162	6/26	A08R	vs 340 L.
--	--------------	----	---	-----	-----	----	----	----	-----	------	------	-----------

2300 FGG 6X2/2**Truck - Porteur - Rigid****voor-avant-front-Vorne**

A017T223ZA75	80	8	750	750	25	25	106	112	8/14	A01
--------------	----	---	-----	-----	----	----	-----	-----	------	-----

achter-arrière-rear-Hinten

	F017T652ZA75	100	4	720	570	35	35	91	108	4/24	F01.10	glijdop/pastille
--	--------------	-----	---	-----	-----	----	----	----	-----	------	--------	------------------

BESTELNR N° COMMANDE ORDER NR BESTELNR	BR LRG WID BR	BLADEN LAMES LEAVES BLATT.	B	C	D1	D2	PH FL FA SP	PAK EP TH PAK	DETAIL	MOD	OPMERKINGEN REMARQUES REMARKS BEMERKUNGEN
---	------------------------	-------------------------------------	---	---	----	----	----------------------	------------------------	--------	-----	--

SERIE : F2300**2300 FMB 6X2/4****Truck - Porteur - Rigid****voor-avant-front-Vorne**

A017T221ZA75	80	8/P	750	730	25	25	106	122	8/14+1/10	A01	1e en 2e v-as
--------------	----	-----	-----	-----	----	----	-----	-----	-----------	-----	---------------

2300 FT**Trekker - Tracteur - Tractor****voor-avant-front-Vorne**

A017T085ZB75	80	6/P	825	855	25	25	125	103	6/15+1/13	A01	
A017T099ZC75	80	7	845	845	25	25	140	107	2/16+5/15	A01	
F017T091ZA75	80	3/P	845	845	25	25	111	102	3/23+P/24	F01	
F017T679ZA75	80	3/P	845	845	25	25	121	102	3/25+P/18	F01.10	glijdop/pastille
F017T123ZA75	80	3/P	845	845	25	25	113	102	3/23+P/24	F01.10	glijdop/pastille

achter-arrière-rear-Hinten

	F017T106ZA76	100	3/3	900	900	35	35	162	156		F01A	resp.430/460 L
A	F017T106ZA75	100	3	900	900	35	35	162	87	3/25	F01	
H	F017T084HA80	100	3	720	720	--	--	125	69	3/20	F08	
	F017T084AA76	100	3/3	900	900	35	35	192	141		F01A	
A	F017T084AA75	100	3	900	900	35	35	192	72	3/20	F01	
H	F017T084HA80	100	3	720	720	--	--	125	69	3/20	F08	
	F017T714ZA75	100	2	803	610	35	--	115	78	1/29+1/43	LK1157	Lenker
	F017T682ZA75	100	2	910	615	35	--	75	96	1/33+1/54	LK1157	Lenker

BESTELNR N° COMMANDE ORDER NR BESTELNR	BR LRG WID BR	BLADEN LAMES LEAVES BLATT.	B	C	D1	D2	PH FL FA SP	PAK EP TH PAK	DETAIL	MOD	OPMERKINGEN REMARQUES REMARKS BEMERKUNGEN
---	------------------------	-------------------------------------	---	---	----	----	----------------------	------------------------	--------	-----	--

SERIE : F2500**2500 FA****Truck - Porteur - Rigid****voor-avant-front-Vorne**

A017T099ZB75	80	9	750	750	25	25	101	117	9/13	A01
--------------	----	---	-----	-----	----	----	-----	-----	------	-----

achter-arrière-rear-Hinten

A	A017T088ZB76	100	5/P/4	800	900	35	--	160	140		A03A
A	A017T088ZB75	100	5	800	900	35	--	160	75	5/15	A03
H	A017T088HB80	100	4/P	575	575	--	--	75	65	5/13	A08
A	A017T088ZC76	100	6/P/5	800	900	35	--	158	168		A03A
A	A017T088ZC75	100	6	800	900	35	--	158	90	6/15	A03
H	A017T088HC80	100	5/P	575	575	--	--	75	78	6/13	A08

2500 FAG 6X2/2**Truck - Porteur - Rigid****voor-avant-front-Vorne**

A017T223ZA75	80	8	750	750	25	25	106	112	8/14	A01
--------------	----	---	-----	-----	----	----	-----	-----	------	-----

achter-arrière-rear-Hinten

F017T732ZA75	100	2	900	900	35	35	140	86	2/40	F01.10	glijdop/pastille
F017T224ZA75	100	3	900	900	35	35	140	105	3/32	F01.10	glijdop/pastille

2500 FAT 6X4**Truck - Porteur - Rigid****voor-avant-front-Vorne**

A017T043ZA75	80	8/P	750	750	25	25	106	122	8/14+1/10	A01	1e en 2e v-as
--------------	----	-----	-----	-----	----	----	-----	-----	-----------	-----	---------------

achter-arrière-rear-Hinten

A017T220ZA70	90	6	780	780	--	--	28	162	6/26	A08R	vs 340 L.
A017T222ZA70	90	6	780	780	--	--	0	180	6/30	A08R	vs 360 L.

2500 FGG 6X2/2**Truck - Porteur - Rigid****voor-avant-front-Vorne**

A017T223ZA75	80	8	750	750	25	25	106	112	8/14	A01
--------------	----	---	-----	-----	----	----	-----	-----	------	-----

achter-arrière-rear-Hinten

F017T652ZA75	100	4	720	570	35	35	91	108	4/24	F01.10	glijdop/pastille
--------------	-----	---	-----	-----	----	----	----	-----	------	--------	------------------

BESTELNR N° COMMANDE ORDER NR BESTELNR	BR LRG WID BR	BLADEN LAMES LEAVES BLATT.	B	C	D1	D2	PH FL FA SP	PAK EP TH PAK	DETAIL	MOD	OPMERKINGEN REMARQUES REMARKS BEMERKUNGEN
---	------------------------	-------------------------------------	---	---	----	----	----------------------	------------------------	--------	-----	--

SERIE : F2500

2500 FMB 6X2/4

Truck - Porteur - Rigid

voor-avant-front-Vorne

A017T221ZA75	80	8/P	750	730	25	25	106	122	8/14+1/10	A01	1e en 2e v-as
--------------	----	-----	-----	-----	----	----	-----	-----	-----------	-----	---------------

2500 FT

Trekker - Tracteur - Tractor

voor-avant-front-Vorne

A017T099ZC75	80	7	845	845	25	25	140	107	2/16+5/15	A01	
F017T091ZA75	80	3/P	845	845	25	25	111	102	3/23+P/24	F01	
F017T123ZA75	80	3/P	845	845	25	25	113	102	3/23+P/24	F01.10	glijdop/pastille
F017T679ZA75	80	3/P	845	845	25	25	121	102	3/25+P/18	F01.10	glijdop/pastille

achter-arrière-rear-Hinten

	F017T084AA76	100	3/3	900	900	35	35	192	141		F01A	
A	F017T084AA75	100	3	900	900	35	35	192	72	3/20	F01	
H	F017T084HA80	100	3	720	720	--	--	125	69	3/20	F08	
	F017T106ZA76	100	3/3	900	900	35	35	162	156		F01A	resp.430/460 L
A	F017T106ZA75	100	3	900	900	35	35	162	87	3/25	F01	
H	F017T084HA80	100	3	720	720	--	--	125	69	3/20	F08	

BESTELNR N° COMMANDE ORDER NR BESTELLNR	BR LRG WID BR	BLADEN LAMES LEAVES BLATT.	B	C	D1	D2	PH FL FA SP	PAK EP TH PAK	DETAIL	MOD	OPMERKINGEN REMARQUES REMARKS BEMERKUNGEN
--	------------------------	-------------------------------------	---	---	----	----	----------------------	------------------------	--------	-----	--

SERIE : F2600

2600 FA

Truck - Porteur - Rigid

voor-avant-front-Vorne

A017T063ZA75	100	6/P	810	810	35	35	115	100	6/15+1/10	A01	
A017T087ZB75	100	7	810	810	35	35	108	105	7/15	A01	resp. 260/280 L

2600 FAD 8X4

Truck - Porteur - Rigid

voor-avant-front-Vorne

A017T063ZA75	100	6/P	810	810	35	35	115	100	6/15+1/10	A01	
--------------	-----	-----	-----	-----	----	----	-----	-----	-----------	-----	--

2600 FT

Trekker - Tracteur - Tractor

voor-avant-front-Vorne

A017T055ZA75	100	6/2P	902	902	35	35	145	110	6/15+2/10	A01	
--------------	-----	------	-----	-----	----	----	-----	-----	-----------	-----	--

BESTELNR N° COMMANDE ORDER NR BESTELNR	BR LRG WID BR	BLADEN LAMES LEAVES BLATT.	B	C	D1	D2	PH FL FA SP	PAK EP TH PAK	DETAIL	MOD	OPMERKINGEN REMARQUES REMARKS BEMERKUNGEN
---	------------------------	-------------------------------------	---	---	----	----	----------------------	------------------------	--------	-----	--

SERIE : F2700

2700 FT

Trekker - Tracteur - Tractor

voor-avant-front-Vorne

F017T671ZA75	80	3	900	900	26	26	118	93	3/28	F01.10	glijdop/pastille
F017T691ZA75	80	3	900	900	26	26	125	93	3/28	F01.10	

BESTELNR N° COMMANDE ORDER NR BESTELNR	BR LRG WID BR	BLADEN LAMES LEAVES BLATT.	B	C	D1	D2	PH FL FA SP	PAK EP TH PAK	DETAIL	MOD	OPMERKINGEN REMARQUES REMARKS BEMERKUNGEN
---	------------------------	-------------------------------------	---	---	----	----	----------------------	------------------------	--------	-----	--

SERIE : F2800**2800 FA****Truck - Porteur - Rigid****voor-avant-front-Vorne**

A017T063ZA75	100	6/P	810	810	35	35	115	100	6/15+1/10	A01	
A017T087ZB75	100	7	810	810	35	35	108	105	7/15	A01	resp. 260/280 L
F017T651ZA75	100	3/2P	810	810	35	35	112	103	3/24+2P/11	F01.10	glijdop/pastille

achter-arrière-rear-Hinten

A017Z660ZA76											
A	A017Z660ZA75	100	11	800	900	35	--	88	165	11/15	A03
H	A017Z660HA80	100	9	600	600	--	--	9	90	9/10	A08
A	A017T088ZB76	100	5/P/4	800	900	35	--	160	140		A03A
H	A017T088ZB75	100	5	800	900	35	--	160	75	5/15	A03
H	A017T088HB80	100	4/P	575	575	--	--	75	65	5/13	A08
A	A017T088ZC76	100	6/P/5	800	900	35	--	158	168		A03A
H	A017T088ZC75	100	6	800	900	35	--	158	90	6/15	A03
H	A017T088HC80	100	5/P	575	575	--	--	75	78	6/13	A08

2800 FAS 6X2**Truck - Porteur - Rigid****voor-avant-front-Vorne**

A017T063ZA75	100	6/P	810	810	35	35	115	100	6/15+1/10	A01	
A017T087ZB75	100	7	810	810	35	35	108	105	7/15	A01	resp. 260/280 L

achter-arrière-rear-Hinten

A017T680ZA75	100	11	810	570	35	R50	56	143	1/16+10/13	A01	D1:C231506
A017Z680ZA70	100	11	810	570	35	R50	56	143	1/16+10/13	A01	D1:C231506
A017T678ZA75	100	12	810	650	35	R50	54	159	1/16+11/13	A01	D1: C230279
A017T722ZA75	100	12	810	650	35	R50	54	159	1/16+11/13	A01	D1: C230279
F017T654ZA75	100	4	810	650	35	R50	80	105	4/24	F01	zie A017T678ZA75

BESTELNR N° COMMANDE ORDER NR BESTELNR	BR LRG WID BR	BLADEN LAMES LEAVES BLATT.	B	C	D1	D2	PH FL FA SP	PAK EP TH PAK	DETAIL	MOD	OPMERKINGEN REMARKS REMARKS BEMERKUNGEN
---	------------------------	-------------------------------------	---	---	----	----	----------------------	------------------------	--------	-----	--

SERIE : F2800

2800 FAT 6X4

Truck - Porteur - Rigid

voor-avant-front-Vorne

A017T063ZA75	100	6/P	810	810	35	35	115	100	6/15+1/10	A01	
A017T653ZA75	100	6	810	810	35	35	97	102	6/17	A01	
A017T087ZB75	100	7	810	810	35	35	108	105	7/15	A01	resp. 260/280 L

achter-arrière-rear-Hinten

A017T222ZA70	90	6	780	780	--	--	0	180	6/30	A08R	vs 360 L.
A017T220ZA70	90	6	780	780	--	--	28	162	6/26	A08R	vs 340 L.
A017Z654ZA70	89	12	886	886	R25	R25	122	240	12/20	A10R	
A017T628ZA70	100	11	764	764	--	--	170	214	3/18+8/20	A12R	
F017T734ZA70	90	4	800	800	--	--	32	132	4/30	F08R	

2800 FT

Trekker - Tracteur - Tractor

voor-avant-front-Vorne

F017T083ZA75	100	3/P	900	900	35	35	155	100	3/21+P/28	F01	
F017T083ZB75	100	3/P	900	900	35	35	135	103	3/21+P/28	F01.10	glijdop/pastille
F017T083ZC75	100	3/P	900	900	35	35	125	103	3/23+P/22	F01.10	glijdop/pastille

achter-arrière-rear-Hinten

	F017T084AA76	100	3/3	900	900	35	35	192	141		F01A	
A	F017T084AA75	100	3	900	900	35	35	192	72	3/20	F01	
H	F017T084HA80	100	3	720	720	--	--	125	69	3/20	F08	
	F017T106ZA76	100	3/3	900	900	35	35	162	156		F01A	resp.430/460 L
A	F017T106ZA75	100	3	900	900	35	35	162	87	3/25	F01	
H	F017T084HA80	100	3	720	720	--	--	125	69	3/20	F08	
	F017T084ZB76	100	4/4	900	900	35	35	185	187		F01A	
A	F017T084ZB75	100	4	900	900	35	35	185	95	4/20	F01	
H	F017T084HB80	100	4	720	720	--	--	90	92	4/20	F08	

BESTELNR N° COMMANDE ORDER NR BESTELLNR	BR LRG WID BR	BLADEN LAMES LEAVES BLATT.	B	C	D1	D2	PH FL FA SP	PAK EP TH PAK	DETAIL	MOD	OPMERKINGEN REMARQUES REMARKS BEMERKUNGEN
--	------------------------	-------------------------------------	---	---	----	----	----------------------	------------------------	--------	-----	--

SERIE : F2800

2800 FTT 6X4

Trekker - Tracteur - Tractor

voor-avant-front-Vorne

F017T083ZA75	100	3/P	900	900	35	35	155	100	3/21+P/28	F01
--------------	-----	-----	-----	-----	----	----	-----	-----	-----------	-----

achter-arrière-rear-Hinten

A017Z654ZA70	89	12	886	886	R25	R25	122	240	12/20	A10R
--------------	----	----	-----	-----	-----	-----	-----	-----	-------	------

2805 FA

Truck - Porteur - Rigid

achter-arrière-rear-Hinten

	F017T700ZA76	100	4/P/P/4	800	900	35	--	125	216	4/21+P/25+4/16+	F03A
A	F017T700ZA75	100	4/P	800	900	35	--	125	118	4/21+P/25	F03 resp.460/490/480 L
H	F017T700HA80	100	4/P	600	600	--	--		98	4/16+P/22	F08 resp.460/490/480 L

2817 FAT 6X4

Truck - Porteur - Rigid

achter-arrière-rear-Hinten

A017Z634ZA70	90	10	946	946	R25	R25	103	240	10/24	A10R
--------------	----	----	-----	-----	-----	-----	-----	-----	-------	------

BESTELNR N° COMMANDE ORDER NR BESTELNR	BR LRG WID BR	BLADEN LAMES LEAVES BLATT.	B	C	D1	D2	PH FL FA SP	PAK EP TH PAK	DETAIL	MOD	OPMERKINGEN REMARQUES REMARKS BEMERKUNGEN
---	------------------------	-------------------------------------	---	---	----	----	----------------------	------------------------	--------	-----	--

SERIE : F3300**3300 FA****Truck - Porteur - Rigid****voor-avant-front-Vorne**

A017T063ZA75	100	6/P	810	810	35	35	115	100	6/15+1/10	A01	
A017T087ZB75	100	7	810	810	35	35	108	105	7/15	A01	resp. 260/280 L
F017T651ZA75	100	3/2P	810	810	35	35	112	103	3/24+2P/11	F01.10	glijdop/pastille

achter-arrière-rear-Hinten

A017T088ZC76	100	6/P/5	800	900	35	--	158	168		A03A	
A017T088ZC75	100	6	800	900	35	--	158	90	6/15	A03	
A017T088HC80	100	5/P	575	575	--	--	75	78	6/13	A08	
F017T700ZA76	100	4/P/P/4	800	900	35	--	125	216	4/21+P/25+4/16+	F03A	
F017T700ZA75	100	4/P	800	900	35	--	125	118	4/21+P/25	F03	resp.460/490/480 L
F017T700HA80	100	4/P	600	600	--	--		98	4/16+P/22	F08	resp.460/490/480 L

3300 FAC 8X2/4**Truck - Porteur - Rigid****achter-arrière-rear-Hinten**

A017T772ZA75	100	14	810	815	35	P34	49	196	14/14	A01	
A017T772ZB75	100	14	810	815	35	P34	49	210	14/15	A01	
A017T672ZA75	100	14	810	815	35	P34	49	182	14/13	A01	

3300 FAS 6X2**Truck - Porteur - Rigid****voor-avant-front-Vorne**

A017T063ZA75	100	6/P	810	810	35	35	115	100	6/15+1/10	A01	
A017T087ZB75	100	7	810	810	35	35	108	105	7/15	A01	resp. 260/280 L

achter-arrière-rear-Hinten

A017T680ZA75	100	11	810	570	35	R50	56	143	1/16+10/13	A01	D1:C231506
A017Z680ZA70	100	11	810	570	35	R50	56	143	1/16+10/13	A01	D1:C231506
A017T722ZA75	100	12	810	650	35	R50	54	159	1/16+11/13	A01	D1: C230279
A017T678ZA75	100	12	810	650	35	R50	54	159	1/16+11/13	A01	D1: C230279
F017T654ZA75	100	4	810	650	35	R50	80	105	4/24	F01	zie A017T678ZA75

BESTELNR N° COMMANDE ORDER NR BESTELNR	BR LRG WID BR	BLADEN LAMES LEAVES BLATT.	B	C	D1	D2	PH FL FA SP	PAK EP TH PAK	DETAIL	MOD	OPMERKINGEN REMARQUES REMARKS BEMERKUNGEN
---	------------------------	-------------------------------------	---	---	----	----	----------------------	------------------------	--------	-----	--

SERIE : F3300**3300 FAT 6X4****Truck - Porteur - Rigid****voor-avant-front-Vorne**

A017T087ZB75	100	7	810	810	35	35	108	105	7/15	A01	resp. 260/280 L
--------------	-----	---	-----	-----	----	----	-----	-----	------	-----	-----------------

achter-arrière-rear-Hinten

A017T220ZA70	90	6	780	780	--	--	28	162	6/26	A08R	vs 340 L.
A017T222ZA70	90	6	780	780	--	--	0	180	6/30	A08R	vs 360 L.
F017T734ZA70	90	4	800	800	--	--	32	132	4/30	F08R	

3300 FT**Trekker - Tracteur - Tractor****voor-avant-front-Vorne**

F017T083ZC75	100	3/P	900	900	35	35	125	103	3/23+P/22	F01.10	glijdop/pastille
--------------	-----	-----	-----	-----	----	----	-----	-----	-----------	--------	------------------

achter-arrière-rear-Hinten

	F017T084AA76	100	3/3	900	900	35	35	192	141		F01A	
A	F017T084AA75	100	3	900	900	35	35	192	72	3/20	F01	
H	F017T084HA80	100	3	720	720	--	--	125	69	3/20	F08	
	F017T106ZA76	100	3/3	900	900	35	35	162	156		F01A	resp.430/460 L
A	F017T106ZA75	100	3	900	900	35	35	162	87	3/25	F01	
H	F017T084HA80	100	3	720	720	--	--	125	69	3/20	F08	

BESTELNR N° COMMANDE ORDER NR BESTELNR	BR LRG WID BR	BLADEN LAMES LEAVES BLATT.	B	C	D1	D2	PH FL FA SP	PAK EP TH PAK	DETAIL	MOD	OPMERKINGEN REMARQUES REMARKS BEMERKUNGEN
---	------------------------	-------------------------------------	---	---	----	----	----------------------	------------------------	--------	-----	--

SERIE : F3600**3600 FA****Truck - Porteur - Rigid****voor-avant-front-Vorne**

A017T063ZA75	100	6/P	810	810	35	35	115	100	6/15+1/10	A01	
A017T087ZB75	100	7	810	810	35	35	108	105	7/15	A01	resp. 260/280 L
F017T651ZA75	100	3/2P	810	810	35	35	112	103	3/24+2P/11	F01.10	glijdop/pastille

achter-arrière-rear-Hinten

A017T088ZC76	100	6/P/5	800	900	35	--	158	168		A03A	
A017T088ZC75	100	6	800	900	35	--	158	90	6/15	A03	
A017T088HC80	100	5/P	575	575	--	--	75	78	6/13	A08	
F017T700ZA76	100	4/P/P/4	800	900	35	--	125	216	4/21+P/25+4/16+	F03A	
A017T700ZA75	100	4/P	800	900	35	--	125	118	4/21+P/25	F03	resp.460/490/480 L
H017T700HA80	100	4/P	600	600	--	--		98	4/16+P/22	F08	resp.460/490/480 L

3600 FAC 8X2/4**Truck - Porteur - Rigid****achter-arrière-rear-Hinten**

A017T672ZA75	100	14	810	815	35	P34	49	182	14/13	A01	
A017T772ZA75	100	14	810	815	35	P34	49	196	14/14	A01	
A017T772ZB75	100	14	810	815	35	P34	49	210	14/15	A01	

3600 FAS 6X2**Truck - Porteur - Rigid****voor-avant-front-Vorne**

A017T063ZA75	100	6/P	810	810	35	35	115	100	6/15+1/10	A01	
A017T087ZB75	100	7	810	810	35	35	108	105	7/15	A01	resp. 260/280 L

achter-arrière-rear-Hinten

A017T645ZA75	100	10	762	762	35	R70	97	156	8/16+2/14	A01	
A017Z680ZA70	100	11	810	570	35	R50	56	143	1/16+10/13	A01	D1:C231506
A017T680ZA75	100	11	810	570	35	R50	56	143	1/16+10/13	A01	D1:C231506
A017T722ZA75	100	12	810	650	35	R50	54	159	1/16+11/13	A01	D1: C230279
A017T678ZA75	100	12	810	650	35	R50	54	159	1/16+11/13	A01	D1: C230279
F017T654ZA75	100	4	810	650	35	R50	80	105	4/24	F01	zie A017T678ZA75

BESTELNR N° COMMANDE ORDER NR BESTELNR	BR LRG WID BR	BLADEN LAMES LEAVES BLATT.	B	C	D1	D2	PH FL FA SP	PAK EP TH PAK	DETAIL	MOD	OPMERKINGEN REMARQUES REMARKS BEMERKUNGEN
---	------------------------	-------------------------------------	---	---	----	----	----------------------	------------------------	--------	-----	--

SERIE : F3600**3600 FAT 6X4****Truck - Porteur - Rigid****voor-avant-front-Vorne**

A017T063ZA75	100	6/P	810	810	35	35	115	100	6/15+1/10	A01	
--------------	-----	-----	-----	-----	----	----	-----	-----	-----------	-----	--

achter-arrière-rear-Hinten

A017T220ZA70	90	6	780	780	--	--	28	162	6/26	A08R	vs 340 L.
A017T222ZA70	90	6	780	780	--	--	0	180	6/30	A08R	vs 360 L.

3600 FT**Trekker - Tracteur - Tractor****voor-avant-front-Vorne**

F017T083ZC75	100	3/P	900	900	35	35	125	103	3/23+P/22	F01.10	glijdop/pastille
--------------	-----	-----	-----	-----	----	----	-----	-----	-----------	--------	------------------

achter-arrière-rear-Hinten

	F017T106ZA76	100	3/3	900	900	35	35	162	156		F01A	resp.430/460 L
A	F017T106ZA75	100	3	900	900	35	35	162	87	3/25	F01	
H	F017T084HA80	100	3	720	720	--	--	125	69	3/20	F08	
	F017T084AA76	100	3/3	900	900	35	35	192	141		F01A	
A	F017T084AA75	100	3	900	900	35	35	192	72	3/20	F01	
H	F017T084HA80	100	3	720	720	--	--	125	69	3/20	F08	
	F017T682ZA75	100	2	910	615	35	--	75	96	1/33+1/54	LK1157	Lenker

BESTELNR N° COMMANDE ORDER NR BESTELLNR	BR LRG WID BR	BLADEN LAMES LEAVES BLATT.	B	C	D1	D2	PH FL FA SP	PAK EP TH PAK	DETAIL	MOD	OPMERKINGEN REMARQUES REMARKS BEMERKUNGEN
--	------------------------	-------------------------------------	---	---	----	----	----------------------	------------------------	--------	-----	--

SERIE : F45**45 FA****Truck - Porteur - Rigid****voor-avant-front-Vorne**

F017T665ZA75	75	1	870	870	S16	S16	120	30	1/30	F01	Silentbloc
F017T667ZA75	75	2	870	870	S16	S16	150	48	2/24	F01	Silentbloc

achter-arrière-rear-Hinten

F017T708ZA75	75	2	870	870	P16	S16	125	52	2/26	F01	
F017T710ZA75	75	2/P/1	870	870	P16	S16	125	100	2/26+1/10+1/38	F01B	

BESTELNR N° COMMANDE ORDER NR BESTELLNR	BR LRG WID BR	BLADEN LAMES LEAVES BLATT.	B	C	D1	D2	PH FL FA SP	PAK EP TH PAK	DETAIL	MOD	OPMERKINGEN REMARQUES REMARKS BEMERKUNGEN
--	------------------------	-------------------------------------	---	---	----	----	----------------------	------------------------	--------	-----	--

SERIE : F55

55 FA

Truck - Porteur - Rigid

voor-avant-front-Vorne

F017T757ZA75	75	2	1000	900				0			F01
F017T737ZA75	75	2	1010	900	P16	S16		56	2/28		F01
F017T753ZA75	75	1/P	1000	900	P16	S16		60	1/34+P/26		F01.70

achter-arrière-rear-Hinten

F017T790ZA75	75	2/1	815	560	P16	S16		102	2/30+1/40		F01B
F017T812ZA75	75	2/1	950	950	P16	S16	142	106	2/32+1/40		F01B

BESTELNR N° COMMANDE ORDER NR BESTELLNR	BR LRG WID BR	BLADEN LAMES LEAVES BLATT.	B	C	D1	D2	PH FL FA SP	PAK EP TH PAK	DETAIL	MOD	OPMERKINGEN REMARQUES REMARKS BEMERKUNGEN
--	------------------------	-------------------------------------	---	---	----	----	----------------------	------------------------	--------	-----	--

SERIE : F65

65 FA

Truck - Porteur - Rigid

voor-avant-front-Vorne

F017T691ZA75	80	3	900	900	26	26	125	93	3/28	F01.10
--------------	----	---	-----	-----	----	----	-----	----	------	--------

65 FA

Truck - Porteur - Rigid

achter-arrière-rear-Hinten

	F017T806ZA76	100	2/P/2	900	1000	32	--	125	138	2/32+P/20+2/21	F03A
A	F017T806ZA75	100	2/P	900	1000	32	--	125	90	2/32+P/20	F03
H	F017T806HA80	100	1	710	710	--	--	90	48	2/21	F08
	F017T770ZA76	100	3/2	900	1000	32	--	128	138	3/27+2/21	F03A
A	F017T770ZA75	100	3	900	1000	32	--	128	90	3/27	F03
H	F017T770HA80	100	2	710	710	--	--	85	48	2/21	F08

BESTELNR N° COMMANDE ORDER NR BESTELNR	BR LRG WID BR	BLADEN LAMES LEAVES BLATT.	B	C	D1	D2	PH FL FA SP	PAK EP TH PAK	DETAIL	MOD	OPMERKINGEN REMARQUES REMARKS BEMERKUNGEN
---	------------------------	-------------------------------------	---	---	----	----	----------------------	------------------------	--------	-----	--

SERIE : F75**75 FA****Truck - Porteur - Rigid****voor-avant-front-Vorne**

F017T691ZA75	80	3	900	900	26	26	125	93	3/28	F01.10
--------------	----	---	-----	-----	----	----	-----	----	------	--------

achter-arrière-rear-Hinten

	F017T746ZA76	100	3/2	900	1000	32	--	103	152	3/31+2/22	F03A
A	F017T746ZA75	100	3	900	1000	32	--	103	102	3/31	F03
H	F017T746HA80	100	2	715	715	--	--	55	50	2/22	F08

75 FAG 6X2*4**Truck - Porteur - Rigid****achter-arrière-rear-Hinten**

F017T760ZA75	100	4	662	596	32	32	50	106	1/22+3/23	F01
--------------	-----	---	-----	-----	----	----	----	-----	-----------	-----

75 FAG 6X2/2**Truck - Porteur - Rigid****achter-arrière-rear-Hinten**

F017T766ZA75	100	4	900	900	32	32	68	140	4/32	F01
--------------	-----	---	-----	-----	----	----	----	-----	------	-----

75 FAS 6X2**Truck - Porteur - Rigid****achter-arrière-rear-Hinten**

F017T712ZA75	100	4	803	803	32	P34	56	124	4/28	F01
--------------	-----	---	-----	-----	----	-----	----	-----	------	-----

75 FAT 6X4**Truck - Porteur - Rigid****voor-avant-front-Vorne**

F017T687ZA75	80	3/P	865	865	26	26	125	113	3/27+P/23	F01
F017T681ZA75	80	4	865	865	26	26	125	112	4/25	F01
F017T769ZA75	80	4	865	865	26	26		112	4/26	F01

achter-arrière-rear-Hinten

A017T764ZA70	90	6	780	780	--	--	0	183	6/30	A08R
A017T220ZA70	90	6	780	780	--	--	28	162	6/26	A08R vs 340 L.

BESTELNR N° COMMANDE ORDER NR BESTELLNR	BR LRG WID BR	BLADEN LAMES LEAVES BLATT.	B	C	D1	D2	PH FL FA SP	PAK EP TH PAK	DETAIL	MOD	OPMERKINGEN REMARQUES REMARKS BEMERKUNGEN
--	------------------------	-------------------------------------	---	---	----	----	----------------------	------------------------	--------	-----	--

SERIE : F75

75 FT

Trekker - Tracteur - Tractor

voor-avant-front-Vorne

F017T689ZA75	80	2/P	900	900	26	26	121	94	2/32+P/24	F01.10
--------------	----	-----	-----	-----	----	----	-----	----	-----------	--------

BESTELNR N° COMMANDE ORDER NR BESTELNR	BR LRG WID BR	BLADEN LAMES LEAVES BLATT.	B	C	D1	D2	PH FL FA SP	PAK EP TH PAK	DETAIL	MOD	OPMERKINGEN REMARQUES REMARKS BEMERKUNGEN
---	------------------------	-------------------------------------	---	---	----	----	----------------------	------------------------	--------	-----	--

SERIE : F85

85 FA

Truck - Porteur - Rigid

voor-avant-front-Vorne

F017T691ZA75	80	3	900	900	26	26	125	93	3/28	F01.10
--------------	----	---	-----	-----	----	----	-----	----	------	--------

achter-arrière-rear-Hinten

A	F017T746ZA76	100	3/2	900	1000	32	--	103	152	3/31+2/22	F03A
	F017T746ZA75	100	3	900	1000	32	--	103	102	3/31	F03
H	F017T746HA80	100	2	715	715	--	--	55	50	2/22	F08

85 FAD 8X4

Truck - Porteur - Rigid

voor-avant-front-Vorne

F017T693ZA75	80	2/P	865	865	26	26	120	113	2/31+P/45	F01
F017T687ZA75	80	3/P	865	865	26	26	125	113	3/27+P/23	F01
F017T681ZA75	80	4	865	865	26	26	125	112	4/25	F01
F017T769ZA75	80	4	865	865	26	26		112	4/26	F01

85 FAG 6X2/2

Truck - Porteur - Rigid

achter-arrière-rear-Hinten

F017T766ZA75	100	4	900	900	32	32	68	140	4/32	F01
--------------	-----	---	-----	-----	----	----	----	-----	------	-----

85 FAS 6X2

Truck - Porteur - Rigid

voor-avant-front-Vorne

F017T695ZA75	80	4	900	900	26	26	85	125	4/28	F01.10
--------------	----	---	-----	-----	----	----	----	-----	------	--------

achter-arrière-rear-Hinten

F017T712ZA75	100	4	803	803	32	P34	56	124	4/28	F01
--------------	-----	---	-----	-----	----	-----	----	-----	------	-----

BESTELNR N° COMMANDE ORDER NR BESTELLNR	BR LRG WID BR	BLADEN LAMES LEAVES BLATT.	B	C	D1	D2	PH FL FA SP	PAK EP TH PAK	DETAIL	MOD	OPMERKINGEN REMARQUES REMARKS BEMERKUNGEN
--	------------------------	-------------------------------------	---	---	----	----	----------------------	------------------------	--------	-----	--

SERIE : F85

85 FAT 6X4

Truck - Porteur - Rigid

voor-avant-front-Vorne

F017T693ZA75	80	2/P	865	865	26	26	120	113	2/31+P/45	F01
F017T687ZA75	80	3/P	865	865	26	26	125	113	3/27+P/23	F01
F017T681ZA75	80	4	865	865	26	26	125	112	4/25	F01
F017T769ZA75	80	4	865	865	26	26		112	4/26	F01

achter-arrière-rear-Hinten

A017T220ZA70	90	6	780	780	--	--	28	162	6/26	A08R	vs 340 L.
A017T764ZA70	90	6	780	780	--	--	0	183	6/30	A08R	

85 FT

Trekker - Tracteur - Tractor

achter-arrière-rear-Hinten

F017T702ZA75	100	3	900	900	32	32	87	105	3/32	F01.10
--------------	-----	---	-----	-----	----	----	----	-----	------	--------

BESTELNR N° COMMANDE ORDER NR BESTELNR	BR LRG WID BR	BLADEN LAMES LEAVES BLATT.	B	C	D1	D2	PH FL FA SP	PAK EP TH PAK	DETAIL	MOD	OPMERKINGEN REMARQUES REMARKS BEMERKUNGEN
---	------------------------	-------------------------------------	---	---	----	----	----------------------	------------------------	--------	-----	--

SERIE : F95**95 FA****Truck - Porteur - Rigid****voor-avant-front-Vorne**

F017T671ZA75	80	3	900	900	26	26	118	93	3/28	F01.10	glijdop/pastille
F017T691ZA75	80	3	900	900	26	26	125	93	3/28	F01.10	

achter-arrière-rear-Hinten

A	F017T746ZA76	100	3/2	900	1000	32	--	103	152	3/31+2/22	F03A
	F017T746ZA75	100	3	900	1000	32	--	103	102	3/31	F03
H	F017T746HA80	100	2	715	715	--	--	55	50	2/22	F08

95 FAD 8X4**Truck - Porteur - Rigid****voor-avant-front-Vorne**

F017T681ZA75	80	4	865	865	26	26	125	112	4/25	F01
F017T769ZA75	80	4	865	865	26	26		112	4/26	F01

95 FAG 6X2/2**Truck - Porteur - Rigid****voor-avant-front-Vorne**

F017T671ZA75	80	3	900	900	26	26	118	93	3/28	F01.10	glijdop/pastille
F017T691ZA75	80	3	900	900	26	26	125	93	3/28	F01.10	

achter-arrière-rear-Hinten

F017T766ZA75	100	4	900	900	32	32	68	140	4/32	F01
--------------	-----	---	-----	-----	----	----	----	-----	------	-----

95 FAK**Truck - Porteur - Rigid****voor-avant-front-Vorne**

F017T695ZA75	80	4	900	900	26	26	85	125	4/28	F01.10
--------------	----	---	-----	-----	----	----	----	-----	------	--------

BESTELNR N° COMMANDE ORDER NR BESTELNR	BR LRG WID BR	BLADEN LAMES LEAVES BLATT.	B	C	D1	D2	PH FL FA SP	PAK EP TH PAK	DETAIL	MOD	OPMERKINGEN REMARKS REMARKS BEMERKUNGEN
---	------------------------	-------------------------------------	---	---	----	----	----------------------	------------------------	--------	-----	--

SERIE : F95**95 FAR 6X2****Truck - Porteur - Rigid****voor-avant-front-Vorne**

F017T691ZA75	80	3	900	900	26	26	125	93	3/28		F01.10
F017T671ZA75	80	3	900	900	26	26	118	93	3/28		F01.10 glijdop/pastille
F017T703ZA75	80	2	900	820	32	32			2/19		F01.70

achter-arrière-rear-Hinten

F017T712ZA75	100	4	803	803	32	P34	56	124	4/28		F01
--------------	-----	---	-----	-----	----	-----	----	-----	------	--	-----

95 FAS 6X2**Truck - Porteur - Rigid****voor-avant-front-Vorne**

F017T671ZA75	80	3	900	900	26	26	118	93	3/28		F01.10 glijdop/pastille
F017T691ZA75	80	3	900	900	26	26	125	93	3/28		F01.10
F017T695ZA75	80	4	900	900	26	26	85	125	4/28		F01.10

achter-arrière-rear-Hinten

F017T712ZA75	100	4	803	803	32	P34	56	124	4/28		F01
--------------	-----	---	-----	-----	----	-----	----	-----	------	--	-----

95 FAT 6X4**Truck - Porteur - Rigid****voor-avant-front-Vorne**

F017T681ZA75	80	4	865	865	26	26	125	112	4/25		F01
F017T769ZA75	80	4	865	865	26	26		112	4/26		F01

achter-arrière-rear-Hinten

A017T220ZA70	90	6	780	780	--	--	28	162	6/26		A08R vs 340 L.
A017T764ZA70	90	6	780	780	--	--	0	183	6/30		A08R

BESTELNR N° COMMANDE ORDER NR BESTELNR	BR LRG WID BR	BLADEN LAMES LEAVES BLATT.	B	C	D1	D2	PH FL FA SP	PAK EP TH PAK	DETAIL	MOD	OPMERKINGEN REMARQUES REMARKS BEMERKUNGEN
---	------------------------	-------------------------------------	---	---	----	----	----------------------	------------------------	--------	-----	--

SERIE : F95

95 FT

Trekker - Tracteur - Tractor

voor-avant-front-Vorne

F017T661ZA75	80	3	900	900	26	26	118	93	3/28	F01.10
--------------	----	---	-----	-----	----	----	-----	----	------	--------

achter-arrière-rear-Hinten

F017T702ZA75	100	3	900	900	32	32	87	105	3/32	F01.10
--------------	-----	---	-----	-----	----	----	----	-----	------	--------

95 FTG 6X2/2

Trekker - Tracteur - Tractor

voor-avant-front-Vorne

F017T671ZA75	80	3	900	900	26	26	118	93	3/28	F01.10	glijdop/pastille
--------------	----	---	-----	-----	----	----	-----	----	------	--------	------------------

F017T691ZA75	80	3	900	900	26	26	125	93	3/28	F01.10
--------------	----	---	-----	-----	----	----	-----	----	------	--------

95 FTS 6X2

Trekker - Tracteur - Tractor

voor-avant-front-Vorne

F017T661ZA75	80	3	900	900	26	26	118	93	3/28	F01.10
--------------	----	---	-----	-----	----	----	-----	----	------	--------

achter-arrière-rear-Hinten

F017T712ZA75	100	4	803	803	32	P34	56	124	4/28	F01
--------------	-----	---	-----	-----	----	-----	----	-----	------	-----

95 FTT 6X4

Trekker - Tracteur - Tractor

voor-avant-front-Vorne

F017T671ZA75	80	3	900	900	26	26	118	93	3/28	F01.10	glijdop/pastille
--------------	----	---	-----	-----	----	----	-----	----	------	--------	------------------

F017T691ZA75	80	3	900	900	26	26	125	93	3/28	F01.10
--------------	----	---	-----	-----	----	----	-----	----	------	--------

achter-arrière-rear-Hinten

F017T734ZA70	90	4	800	800	--	--	32	132	4/30	F08R
--------------	----	---	-----	-----	----	----	----	-----	------	------

BESTELNR N° COMMANDE ORDER NR BESTELLNR	BR LRG WID BR	BLADEN LAMES LEAVES BLATT.	B	C	D1	D2	PH FL FA SP	PAK EP TH PAK	DETAIL	MOD	OPMERKINGEN REMARQUES REMARKS BEMERKUNGEN
--	------------------------	-------------------------------------	---	---	----	----	----------------------	------------------------	--------	-----	--

SERIE : LF45

-

voor-avant-front-Vorne

F017T797ZA75	0		0	0				0			F01	
F017T795ZA75	0		0	0				0			F01	
F017T739ZA75	75	1	950	950	S16	S16	125	34	1/34		F01.70	Silentbloc

achter-arrière-rear-Hinten

F017T842ZA75	0		0	0				0			F01	
F017T834ZA75	0		0	0				0			F01	
F017T838ZA75	0		0	0				0			F01	
F017T836ZA75	0		0	0				0			F01	
F017T840ZA75	0		0	0				0			F01	
F017T808ZA75	75	1	870	870	S16	S16	102	34	1/34		F01	Silentbloc
F017T792ZA75	75	1/1	870	870	P16	S16	107	74	1/34+1/40		F01B	

BESTELNR N° COMMANDE ORDER NR BESTELNR	BR LRG WID BR	BLADEN LAMES LEAVES BLATT.	B	C	D1	D2	PH FL FA SP	PAK EP TH PAK	DETAIL	MOD	OPMERKINGEN REMARQUES REMARKS BEMERKUNGEN
---	------------------------	-------------------------------------	---	---	----	----	----------------------	------------------------	--------	-----	--

SERIE : LF55

-

voor-avant-front-Vorne

F017T809ZA75	0		0	0				0			F01
F017T811ZA75	0		0	0				0			F01
F017T801ZA75	0		0	0				0			F01
F017T799ZA75	0		0	0				0			F01
F017T803ZA75	0		0	0				0			F01
F017T805ZA75	0		0	0				0			F01
F017T807ZA75	0		0	0				0			F01
F017T759ZA75	90	2	935	935	S24	S24	100	58	2/29		F01

achter-arrière-rear-Hinten

F017T794ZA75	75	2	870	870	P16	S18	170	53	2/26		F01.10
F017T810ZA75	75	2/1	0	0				0			F01B
F017T818ZA75	90	2/1	950	820	P18	S18		101	2/30+1/40		F01B
F017T830ZA75	100	2/1	0	0	SP	S18		0			F01B
F017T852ZA75	0		0	0				0			Z
F017T850ZA75	0		0	0				0			Z
F017T848ZA75	0		0	0				0			Z
F017T846ZA75	0		0	0				0			Z
F017T844ZA75	0		0	0				0			Z
F017T856ZA75	0		0	0				0			Z
F017T854ZA75	0		0	0				0			Z

BESTELNR N° COMMANDE ORDER NR BESTELNR	BR LRG WID BR	BLADEN LAMES LEAVES BLATT.	B	C	D1	D2	PH FL FA SP	PAK EP TH PAK	DETAIL	MOD	OPMERKINGEN REMARQUES REMARKS BEMERKUNGEN
---	------------------------	-------------------------------------	---	---	----	----	----------------------	------------------------	--------	-----	--

SERIE : N

2800N

voor-avant-front-Vorne

A017T653ZA75	100	6	810	810	35	35	97	102	6/17	A01
A017T675ZA75	100	9	900	900	35	35	115	150	9/16	A01

2800NAT

Truck - Porteur - Rigid

achter-arrière-rear-Hinten

A017T220ZA70	90	6	780	780	--	--	28	162	6/26	A08R	vs 340 L.
A017T222ZA70	90	6	780	780	--	--	0	180	6/30	A08R	vs 360 L.

3300N

voor-avant-front-Vorne

A017T653ZA75	100	6	810	810	35	35	97	102	6/17	A01
--------------	-----	---	-----	-----	----	----	----	-----	------	-----

achter-arrière-rear-Hinten

A017T222ZA70	90	6	780	780	--	--	0	180	6/30	A08R	vs 360 L.
--------------	----	---	-----	-----	----	----	---	-----	------	------	-----------

BESTELNR N° COMMANDE ORDER NR BESTELNR	BR LRG WID BR	BLADEN LAMES LEAVES BLATT.	B	C	D1	D2	PH FL FA SP	PAK EP TH PAK	DETAIL	MOD	OPMERKINGEN REMARQUES REMARKS BEMERKUNGEN
---	------------------------	-------------------------------------	---	---	----	----	----------------------	------------------------	--------	-----	--

SERIE : TRAILER

BPW AXLE

A017Y001ZA70											
A017Y001ZB70											
A179Z066ZA70	100	11	595	595	--	--	85	110	11/10	A08tt	3e bl haken
A179Z079ZA70	100	13	595	595	--	--	85	130	13/10	A08tt	3e bl haken
F179Z109ZA70	100	3	598	598	--	--	85	64	3/19	F08tt	

TYPE 1

A017V001ZL75	100	11	478	800	48	--	80	121	11/1	A03.13
A017V001ZW70	120	12	600	660	48	--	55	132	12/11	A03.13
A017V001ZN75	100	8/6	656	756	48	--	67	152	2/12+6/10+6/12	A03B
A017V001ZM75	100	10/7	656	756	48	--	67	188	2/12+8/10+7/12	A03B

TYPE 2

A017Z632ZB75	100	10	600	660	R50	--	66	120	10/12	A03
A017T632ZA75	100	12	600	660	R50	--	66	144	12/12	A03
A017Z632ZA75	100	12	600	660	R50	--	66	144	12/12	A03
A017Z613ZA70	100	13	600	660	R50	--	78	156	13/12	A03

TYPE 3

A017Z637ZA70	120	12	600	660	R55	--	48	132	12/11	A03.13
--------------	-----	----	-----	-----	-----	----	----	-----	-------	--------

TYPE 4

A017Z638ZA70	90	23	813	813	--	--	84	276	23/12	A08mm
--------------	----	----	-----	-----	----	----	----	-----	-------	-------

BESTELNR N° COMMANDE ORDER NR BESTELLNR	BR LRG WID BR	BLADEN LAMES LEAVES BLATT.	B	C	D1	D2	PH FL FA SP	PAK EP TH PAK	DETAIL	MOD	OPMERKINGEN REMARQUES REMARKS BEMERKUNGEN
--	------------------------	-------------------------------------	---	---	----	----	----------------------	------------------------	--------	-----	--

SERIE : TRAILER

TYPE 5

A017Z639ZA70	100	11	582	582	--	--	80	110	11/10	A08
--------------	-----	----	-----	-----	----	----	----	-----	-------	-----

TYPE 6

F001A036AS75	100	3	605	700	30	--	105	82	3/25	F03.06
--------------	-----	---	-----	-----	----	----	-----	----	------	--------

BESTELNR N° COMMANDE ORDER NR BESTELLNR	BR LRG WID BR	BLADEN LAMES LEAVES BLATT.	B	C	D1	D2	PH FL FA SP	PAK EP TH PAK	DETAIL	MOD	OPMERKINGEN REMARQUES REMARKS BEMERKUNGEN
--	------------------------	-------------------------------------	---	---	----	----	----------------------	------------------------	--------	-----	--

SERIE : V

V400

Truck - Porteur - Rigid

achter-arrière-rear-Hinten

F017T738ZA75	75	1	662	662	S19	S19	67	20	1/20	F01	Silentbloc
--------------	----	---	-----	-----	-----	-----	----	----	------	-----	------------

V435

Truck - Porteur - Rigid

achter-arrière-rear-Hinten

F017T704ZA75	75	1	661	682	S19	S19	164	26	1/23	F01	Silentbloc
F017T706ZA75	75	1	661	682	S19	S19	170	26	1/23	F01	Silentbloc
F017T706ZB75	75	1	661	682	S19	S19		26	1/23	F01	Silentbloc
F017T718ZA75	75	1	661	682	S19	S19	176	24	1/24	F01	Silentbloc

BESTELNR N° COMMANDE ORDER NR BESTELLNR	BR LRG WID BR	BLADEN LAMES LEAVES BLATT.	B	C	D1	D2	PH FL FA SP	PAK EP TH PAK	DETAIL	MOD	OPMERKINGEN REMARQUES REMARKS BEMERKUNGEN
--	------------------------	-------------------------------------	---	---	----	----	----------------------	------------------------	--------	-----	--

SERIE : XF105

-

voor-avant-front-Vorne

F017T745ZA75	80	2	900	900	S24	S24	168	64	1/28+1/31	F01.10
F017T773ZA75	80	2	900	900	S24	S24	142	66	2/30	F01.10
F017T765ZA75	80	2	900	900	S24	S24	168	64	1/28+1/30	F01.10
F017T767ZA75	80	2	900	820	32	32			2/19	F01.70
F017T703ZA75	80	2	900	820	32	32			2/19	F01.70

achter-arrière-rear-Hinten

A017T222ZA70	90	6	780	780	--	--	0	180	6/30	A08R	vs 360 L.
A017T764ZA70	90	6	780	780	--	--	0	183	6/30	A08R	

BESTELNR N° COMMANDE ORDER NR BESTELNR	BR LRG WID BR	BLADEN LAMES LEAVES BLATT.	B	C	D1	D2	PH FL FA SP	PAK EP TH PAK	DETAIL	MOD	OPMERKINGEN REMARKS BEMERKUNGEN
---	------------------------	-------------------------------------	---	---	----	----	----------------------	------------------------	--------	-----	---------------------------------------

SERIE : XF95

-

voor-avant-front-Vorne

F017T775ZA75	80	2	0	0	S24	S24					F01.10
F017T781ZA75	80		900	900	S24	S24					F01.10
F017T773ZA75	80	2	900	900	S24	S24	142	66	2/30		F01.10
F017T765ZA75	80	2	900	900	S24	S24	168	64	1/28+1/30		F01.10
F017T745ZA75	80	2	900	900	S24	S24	168	64	1/28+1/31		F01.10
F017T689ZA75	80	2/P	900	900	26	26	121	94	2/32+P/24		F01.10
F017T771ZA75	80	3	900	900	S24	S24		100	1/29+2/31		F01.10
F017T779ZA75	80	2	0	0	32	32					F01.70
F017T777ZA75	80	2	0	0	32	32					F01.70
F017T703ZA75	80	2	900	820	32	32			2/19		F01.70
F017T767ZA75	80	2	900	820	32	32			2/19		F01.70

achter-arrière-rear-Hinten

A017T764ZA70	90	6	780	780	--	--	0	183	6/30		A08R
A017T222ZA70	90	6	780	780	--	--	0	180	6/30		A08R vs 360 L.
A017T220ZA70	90	6	780	780	--	--	28	162	6/26		A08R vs 340 L.
F017T768ZA75	100	4	800	675	32	P34	65	112	4/25		F01
F017T802ZA75	100	4	803	807	32	P34	45	128	4/29		F01
F017T780ZA76	100	2/P/2	900	1000	32	--	90	152			F03A
A F017T780ZA75	100	2/P	900	1000	32	--	90	102	2/35+P/26		F03
H F017T780HA80	100	2	715	715	--	--	59	50	2/22		F08
F017T746ZA76	100	3/2	900	1000	32	--	103	152	3/31+2/22		F03A
A F017T746ZA75	100	3	900	1000	32	--	103	102	3/31		F03
H F017T746HA80	100	2	715	715	--	--	55	50	2/22		F08
F017T826ZA70	0	4	0	0	--	--					F08R

BESTELNR N° COMMANDE ORDER NR BESTELNR	BR LRG WID BR	BLADEN LAMES LEAVES BLATT.	B	C	D1	D2	PH FL FA SP	PAK EP TH PAK	DETAIL	MOD	OPMERKINGEN REMARQUES REMARKS BEMERKUNGEN
---	------------------------	-------------------------------------	---	---	----	----	----------------------	------------------------	--------	-----	--

SERIE : XF95-2e Gen

-

voor-avant-front-Vorne

F017T745ZA75	80	2	900	900	S24	S24	168	64	1/28+1/31	F01.10
F017T765ZA75	80	2	900	900	S24	S24	168	64	1/28+1/30	F01.10
F017T767ZA75	80	2	900	820	32	32			2/19	F01.70
F017T703ZA75	80	2	900	820	32	32			2/19	F01.70

BESTELNR N° COMMANDE ORDER NR BESTELNR	BR LRG WID BR	BLADEN LAMES LEAVES BLATT.	B	C	D1	D2	PH FL FA SP	PAK EP TH PAK	DETAIL	MOD	OPMERKINGEN REMARQUES REMARKS BEMERKUNGEN
---	------------------------	-------------------------------------	---	---	----	----	----------------------	------------------------	--------	-----	--

SERIE : Y/ARMY**YA 328****Truck - Porteur - Rigid****voor-avant-front-Vorne**

A017T657ZA75	80	8	770	770	25	25	70	125	8/14	A01
A017Z657ZA75	80	8	770	770	25	25	70	125	8/14	A01

achter-arrière-rear-Hinten

A017Z640ZA70	80	12	750	750	--	--		120	12/10	A01
--------------	----	----	-----	-----	----	----	--	-----	-------	-----

YA 616**Truck - Porteur - Rigid****voor-avant-front-Vorne**

A017Z607ZB70										
A017Z607ZA75	80	17	760	760	35	35	122	176	1/14+1/12+14/10	A01
A017T025ZA75	80	13/4	768	768	35	35	130	170	17/10	A01B

YA4440**Truck - Porteur - Rigid****achter-arrière-rear-Hinten**

A017T782ZA75	80	10	770	770	25	25		152	10/14	A01
--------------	----	----	-----	-----	----	----	--	-----	-------	-----

YB 616**Truck - Porteur - Rigid****voor-avant-front-Vorne**

A017T027ZA75	80	8/2P	762	762	35	35	108	116	8/12+2/10	A01
--------------	----	------	-----	-----	----	----	-----	-----	-----------	-----

achter-arrière-rear-Hinten

A017T042ZA70	100	6	760	760	--	--	22	84	6/14	A08.09
--------------	-----	---	-----	-----	----	----	----	----	------	--------

YT 514**Truck - Porteur - Rigid****voor-avant-front-Vorne**

A017T077ZA70	80	8	664	664	R45	R45	105	80	8/10	A01
--------------	----	---	-----	-----	-----	-----	-----	----	------	-----

DIAM	DR	BESTELNUMMER N° DE CDE ORDER NUMBER BESTELLNR	B(1)	B(2)	L(1)	L(2)	HD(1)	HD(2)	PL	OPMERKINGEN REMARQUES BEMERKUNGEN
------	----	--	------	------	------	------	-------	-------	----	---

Vorm* : B01

(*) Vorm : Forme/Shape/Form

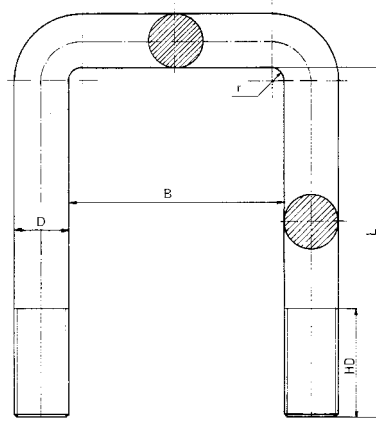

18.0	M18*1.5	B017M18A005	72		331		75			DAF
20.0	M20*1.5	B017M20A006	82		225		100			DAF
20.0	M20*1.5	B017M20A042	101		220		75			DAF
	M20*1.5	B017M20A028	101		270		75			DAF
	M20*1.5	B017M20A029	101		300		75			DAF
22.0	M22*1.5	B017M22A009	82		250		100			DAF
22.0	M22*1.5	B017M22A001	102		220		100			DAF
	M22*1.5	B017M22A016	102		260		100		B017M22A020	DAF
	M22*1.5	B017M22A020	102		315		130			DAF
27.0	M27*2	B017M27A016	102		310		80			DAF
	M27*2	B017M27A006	102		380		95			DAF
	M27*2	B017M27A009	102		420		100			DAF
	M27*2	B017M27A001	102		460		100			DAF

DIAM	DR	BESTELNUMMER N° DE CDE ORDER NUMBER BESTELLNR	B(1)	B(2)	L(1)	L(2)	HD(1)	HD(2)	PL	OPMERKINGEN REMARQUES REMARKS BEMERKUNGEN
------	----	--	------	------	------	------	-------	-------	----	--

Vorm* : B11

(*) Vorm : Forme/Shape/Form

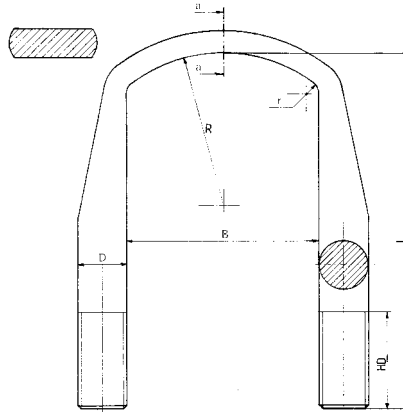

20.0	M20*1.5	B017M20B021	82		220	110				DAF
	M20*1.5	B017M20B014	82		424	75			B017M20B029	DAF
20.0	M20*1.5	B017M20B006	92		320	80	85			DAF
22.0	M22*1.5	B017M22B002	82		220	80	85			DAF
	M22*1.5	B017M22B001	82		250	100	85			DAF
	M22*1.5	B017M22B003	82		330	130	85			DAF
24.0	M24*2	B017M24B001	102		420	75	120		B017M24B010	DAF
	M24*2	B017M24B002	102		445	75	120		B017M24B011	DAF
27.0	M27*2	B017M27B007	102		410	100	150			DAF

DIAM	DR	BESTELNUMMER N° DE CDE ORDER NUMBER BESTELLNR	B(1)	B(2)	L(1)	L(2)	HD(1)	HD(2)	PL	OPMERKINGEN REMARQUES REMARKS BEMERKUNGEN
------	----	--	------	------	------	------	-------	-------	----	--

Vorm* : B14

(*) *Vorm : Forme/Shape/Form*

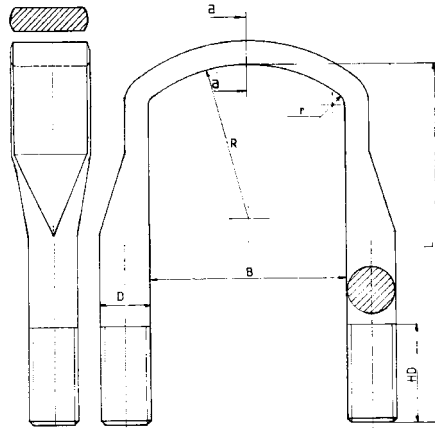

20.0	M20*1.5	B017M20B018	78		415		100			DAF
------	---------	--------------------	----	--	-----	--	-----	--	--	-----

27.0	M27*2	B017M27B012	102		460		100			DAF
------	-------	-------------	-----	--	-----	--	-----	--	--	-----

DIAM	DR	BESTELNUMMER N° DE CDE ORDER NUMBER BESTELLNR	B(1)	B(2)	L(1)	L(2)	HD(1)	HD(2)	PL	OPMERKINGEN REMARQUES REMARKS BEMERKUNGEN
------	----	--	------	------	------	------	-------	-------	----	--

Vorm* : B16

(*) *Vorm : Forme/Shape/Form*

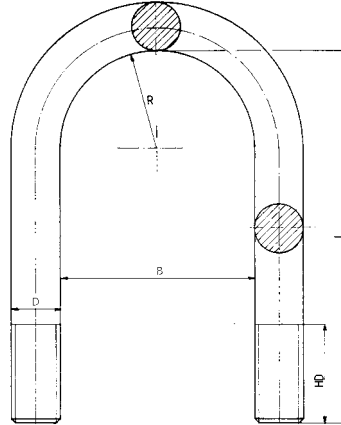

16.0	M16*1.5	B017M16A007	82		180		70			DAF
------	---------	-------------	----	--	-----	--	----	--	--	-----

	Vorm	Dia	B(1)	B(2)	L(1)	L(2)	HD1	HD2
A017B009ZA70	Veerstrop ; Bride ; U Bolt ; Federbride :							
	B017E24A009	B01	19.0	82		200		90
A017B010ZA70	Veerstrop ; Bride ; U Bolt ; Federbride :							
	B017E28A008	B01	22.2	82		390		95
A017B014ZB70	Veerstrop ; Bride ; U Bolt ; Federbride :							
	B017E28A021	B01	22.2	92		340		75
A017B026ZA70	Veerstrop ; Bride ; U Bolt ; Federbride :							
	B017E24A009	B01	19.0	82		200		90
A017B035ZA70	Veerstrop ; Bride ; U Bolt ; Federbride :							
	B017E24A009	B01	19.0	82		200		90
A017B036ZA70	Veerstrop ; Bride ; U Bolt ; Federbride :							
	B017E28A026	B01	22.2	92		410		75
A017B037ZA70	Veerstrop ; Bride ; U Bolt ; Federbride :							
	B017E24A009	B01	19.0	82		200		90
A017B038ZA70	Veerstrop ; Bride ; U Bolt ; Federbride :							
	B017E24A009	B01	19.0	82		200		90
A017B041ZA70	Veerstrop ; Bride ; U Bolt ; Federbride :							
	B017E28A022	B01	22.2	92		260		75
A017B042ZA70	Veerstrop ; Bride ; U Bolt ; Federbride :							
	B017E32A044	B01	25.4	102		370		75
A017B043ZA70	Veerstrop ; Bride ; U Bolt ; Federbride :							
	B017E28A022	B01	22.2	92		260		75
A017B044ZA70	Veerstrop ; Bride ; U Bolt ; Federbride :							
	B017E32A044	B01	25.4	102		370		75
A017B045AA70	Veerstrop ; Bride ; U Bolt ; Federbride :							
	B017E24A009	B01	19.0	82		200		90

	Vorm	Dia	B(1)	B(2)	L(1)	L(2)	HD1	HD2
A017B045ZA70	Veerstrop ; Bride ; U Bolt ; Federbride :							
	B017E24A009	B01	19.0	82		200	90	
A017B046ZA70	Veerstrop ; Bride ; U Bolt ; Federbride :							
	B017E28A026	B01	22.2	92		410	75	
A017T009ZA70	Veerstrop ; Bride ; U Bolt ; Federbride :							
	B017E24A007	B01	19.0	82		190	90	
A017T009ZF70	Veerstrop ; Bride ; U Bolt ; Federbride :							
	B017E24A007	B01	19.0	82		190	90	
A017T009ZG70	Veerstrop ; Bride ; U Bolt ; Federbride :							
	B017E24A007	B01	19.0	82		190	90	
A017T011ZA70	Veerstrop ; Bride ; U Bolt ; Federbride :							
	B017E24A012	B01	19.0	82		220	90	
A017T011ZB70	Veerstrop ; Bride ; U Bolt ; Federbride :							
	B017E24A012	B01	19.0	82		220	90	
A017T033ZA75	Veerstrop ; Bride ; U Bolt ; Federbride :							
	B017M22A001	B01	22.0	102		220	100	
A017T037ZA75	Veerstrop ; Bride ; U Bolt ; Federbride :							
	B017M20A006	B01	20.0	82		225	100	
A017T038ZA70	Veerstrop ; Bride ; U Bolt ; Federbride :							
	B017E36A003	B16	28.6	102		370	75	
A017T038ZE70	Veerstrop ; Bride ; U Bolt ; Federbride :							
	B017E36A004	B16	28.6	102		350	95	
A017T043ZA75	Veerstrop ; Bride ; U Bolt ; Federbride :							
	B017M22A005	B01	22.0	82		220	80	
	B017M22A009	B01	22.0	82		250	100	
	Pen ; Axe ; Pin ; Bolzen :							
	YC017C401083	in B						
	YC017C401084	in C						

	Vorm	Dia	B(1)	B(2)	L(1)	L(2)	HD1	HD2
A017T045ZA75 <i>Veerstrop ; Bride ; U Bolt ; Federbride :</i>	B017M20A012	B01	20.0					
				82		190		80
	B017M20A006	B01	20.0					
			82		225		100	
A017T047ZA75 <i>Veerstrop ; Bride ; U Bolt ; Federbride :</i>	B017M20A012	B01	20.0					
				82		190		80
	B017M20A006	B01	20.0					
			82		225		100	
A017T048ZA76 <i>Veerstrop ; Bride ; U Bolt ; Federbride :</i>	B017M27A010	B01	27.0					
				102		440		100
	B017M27A001	B01	27.0					
			102		460		100	
A017T055ZA75 <i>Veerstrop ; Bride ; U Bolt ; Federbride :</i>	B017M22A001	B01	22.0					
				102		220		100
A017T057ZA75 <i>Veerstrop ; Bride ; U Bolt ; Federbride :</i>	B017M20A014	B01	20.0					
				82		165		100
	<i>Pen ; Axe ; Pin ; Bolzen :</i>							
	YC017C401084	info AS						
A017T058ZA76 <i>Veerstrop ; Bride ; U Bolt ; Federbride :</i>	B017M22A007	B01	22.0					
				82		430		110
A017T059ZA75 <i>Veerstrop ; Bride ; U Bolt ; Federbride :</i>	B017M20A014	B01	20.0					
				82		165		100
A017T063ZA75 <i>Veerstrop ; Bride ; U Bolt ; Federbride :</i>	B017M22A001	B01	22.0					
				102		220		100
A017T069ZA75 <i>Veerstrop ; Bride ; U Bolt ; Federbride :</i>	B017M22A005	B01	22.0					
				82		220		80
	B017M22A009	B01	22.0					
			82		250		100	
A017T070ZA75 <i>Veerstrop ; Bride ; U Bolt ; Federbride :</i>	B017M27A008	B01	27.0					
				102		400		100
	B017M27A009	B01	27.0					
			102		420		100	
A017T071ZA75 <i>Veerstrop ; Bride ; U Bolt ; Federbride :</i>	B017M20A012	B01	20.0					
				82		190		80
	B017M20A006	B01	20.0					
				82		225		100
	B017M20A015	B01	20.0					
			82		310		100	

Vorm Dia B(1) B(2) L(1) L(2) HD1 HD2

A017T076ZA75 *Veerstrop ; Bride ; U Bolt ; Federbride :*

B017M27A008	B01	27.0	102		400		100	
B017M27A009	B01	27.0	102		420		100	

A017T076ZB75 *Veerstrop ; Bride ; U Bolt ; Federbride :*

B017M27A008	B01	27.0	102		400		100	
B017M27A009	B01	27.0	102		420		100	

A017T079ZA75 *Veerstrop ; Bride ; U Bolt ; Federbride :*

B017M20A013	B01	20.0	82		140		80	
-------------	-----	------	----	--	-----	--	----	--

A017T080ZA75 *Veerstrop ; Bride ; U Bolt ; Federbride :*

B017M20A015	B01	20.0	82		310		100	
-------------	-----	------	----	--	-----	--	-----	--

A017T081ZA75 *Veerstrop ; Bride ; U Bolt ; Federbride :*

B017M20A013	B01	20.0	82		140		80	
-------------	-----	------	----	--	-----	--	----	--

A017T085ZB75 *Veerstrop ; Bride ; U Bolt ; Federbride :*

B017M20A012	B01	20.0	82		190		80	
B017M20A006	B01	20.0	82		225		100	
B017M22A004	B01	22.0	82		200		80	
B017M22A005	B01	22.0	82		220		80	
B017M22A009	B01	22.0	82		250		100	

Pen ; Axe ; Pin ; Bolzen :

YC017C401083	in B
YC017C401084	in C

A017T086ZB76 *Veerstrop ; Bride ; U Bolt ; Federbride :*

B017M27A009	B01	27.0	102		420		100	
-------------	-----	------	-----	--	-----	--	-----	--

A017T088ZB76 *Veerstrop ; Bride ; U Bolt ; Federbride :*

B017M27A008	B01	27.0	102		400		100	
B017M27A009	B01	27.0	102		420		100	

A017T088ZC76 *Veerstrop ; Bride ; U Bolt ; Federbride :*

B017M27A008	B01	27.0	102		400		100	
B017M27A009	B01	27.0	102		420		100	
B017M27A010	B01	27.0	102		440		100	
B017M27A001	B01	27.0	102		460		100	

Pen ; Axe ; Pin ; Bolzen :

YC017C401086	
--------------	--

Vorm Dia B(1) B(2) L(1) L(2) HD1 HD2

A017T099ZB75 *Veerstrop ; Bride ; U Bolt ; Federbride :*

B017M20A012	B01	20.0	82		190		80	
B017M20A006	B01	20.0	82		225		100	
B017M22A005	B01	22.0	82		220		80	
B017M22A009	B01	22.0	82		250		100	

Pen ; Axe ; Pin ; Bolzen :

YC017C401083	in B
YC017C401084	in C

A017T099ZC75 *Veerstrop ; Bride ; U Bolt ; Federbride :*

B017M20A012	B01	20.0	82		190		80	
B017M20A006	B01	20.0	82		225		100	
B017M22A005	B01	22.0	82		220		80	
B017M22A009	B01	22.0	82		250		100	

Pen ; Axe ; Pin ; Bolzen :

YC017C401083	in B
YC017C401084	in C

A017T101ZA75 *Veerstrop ; Bride ; U Bolt ; Federbride :*

B017M20A014	B01	20.0	82		165		100	
-------------	-----	------	----	--	-----	--	-----	--

A017T101ZB75 *Veerstrop ; Bride ; U Bolt ; Federbride :*

B017M20A014	B01	20.0	82		165		100	
-------------	-----	------	----	--	-----	--	-----	--

A017T107ZA75 *Veerstrop ; Bride ; U Bolt ; Federbride :*

B017M20A012	B01	20.0	82		190		80	
B017M20A006	B01	20.0	82		225		100	

A017T116ZA75 *Veerstrop ; Bride ; U Bolt ; Federbride :*

B017M27A010	B01	27.0	102		440		100	
B017M27A001	B01	27.0	102		460		100	

A017T116ZB75 *Veerstrop ; Bride ; U Bolt ; Federbride :*

B017M27A010	B01	27.0	102		440		100	
B017M27A001	B01	27.0	102		460		100	

A017T118ZA75 *Veerstrop ; Bride ; U Bolt ; Federbride :*

B017M27A010	B01	27.0	102		440		100	
B017M27A001	B01	27.0	102		460		100	

A017T120ZB75 *Veerstrop ; Bride ; U Bolt ; Federbride :*

B017M20A012	B01	20.0	82		190		80	
B017M20A006	B01	20.0	82		225		100	

Vorm Dia B(1) B(2) L(1) L(2) HD1 HD2

A017T220ZA70 *Veerstrop ; Bride ; U Bolt ; Federbride :*

B017M20B016	B11	20.0	92		350		75	
-------------	-----	------	----	--	-----	--	----	--

A017T223ZA75 *Pen ; Axe ; Pin ; Bolzen :*

YC017C401083	in B	
YC017C401084	in C en D	

A017T628ZA70 *Veerstrop ; Bride ; U Bolt ; Federbride :*

B017E36A004	B16	28.6	102		350		95	
-------------	-----	------	-----	--	-----	--	----	--

A017T643ZA75 *Veerstrop ; Bride ; U Bolt ; Federbride :*

B017M20A012	B01	20.0	82		190		80	
B017M20A006	B01	20.0	82		225		100	

A017T678ZA75 *Pen ; Axe ; Pin ; Bolzen :*

YC017C401086	in B	
--------------	------	--

A017Z670ZA70 *Veerstrop ; Bride ; U Bolt ; Federbride :*

B017M22A008	B01	22.0	82		370		100	
-------------	-----	------	----	--	-----	--	-----	--

A017Z677ZA75 *Veerstrop ; Bride ; U Bolt ; Federbride :*

B017M22A009	B01	22.0	82		250		100	
-------------	-----	------	----	--	-----	--	-----	--

F017T083ZA75 *Veerstrop ; Bride ; U Bolt ; Federbride :*

B017M22A003	B01	22.0	102		200		80	
B017M22A001	B01	22.0	102		220		100	

F017T083ZB75 *Veerstrop ; Bride ; U Bolt ; Federbride :*

B017M22A003	B01	22.0	102		200		80	
B017M22A001	B01	22.0	102		220		100	

F017T083ZC75 *Veerstrop ; Bride ; U Bolt ; Federbride :*

B017M22A003	B01	22.0	102		200		80	
B017M22A001	B01	22.0	102		220		100	

Pen ; Axe ; Pin ; Bolzen :

YC017C401085	in B, C en D	
--------------	--------------	--

F017T084AA76 *Veerstrop ; Bride ; U Bolt ; Federbride :*

B017M27A006	B01	27.0	102		380		95	
B017M27B007	B11	27.0	102		410		100	

Pen ; Axe ; Pin ; Bolzen :

YC017C401086	in B en C	
--------------	-----------	--

Vorm Dia B(1) B(2) L(1) L(2) HD1 HD2

F017T091ZA75 *Veerstrop ; Bride ; U Bolt ; Federbride :*

B017M20A012	B01	20.0	82		190		80	
B017M20A006	B01	20.0	82		225		100	
B017M22A004	B01	22.0	82		200		80	
B017M22A005	B01	22.0	82		220		80	
B017M22A009	B01	22.0	82		250		100	

Pen ; Axe ; Pin ; Bolzen :

YC017C401083	in B
YC017C401084	in C

F017T106ZA76 *Veerstrop ; Bride ; U Bolt ; Federbride :*

B017M27B005	B11	27.0	102		470		100	
-------------	-----	------	-----	--	-----	--	-----	--

Pen ; Axe ; Pin ; Bolzen :

YC017C401086	in B en C
--------------	-----------

F017T123ZA75 *Veerstrop ; Bride ; U Bolt ; Federbride :*

B017M20A012	B01	20.0	82		190		80	
B017M20A006	B01	20.0	82		225		100	
B017M22A004	B01	22.0	82		200		80	
B017M22A005	B01	22.0	82		220		80	
B017M22A009	B01	22.0	82		250		100	

Pen ; Axe ; Pin ; Bolzen :

YC017C401083	in B
YC017C401084	in C

F017T123ZV75 *Veerstrop ; Bride ; U Bolt ; Federbride :*

B017M20A012	B01	20.0	82		190		80	
B017M20A006	B01	20.0	82		225		100	

F017T635ZA75

Pen ; Axe ; Pin ; Bolzen :

C301341.35	4 stuks
YC017C401207	in B, C en D

F017T651ZA75 *Veerstrop ; Bride ; U Bolt ; Federbride :*

B017M22A003	B01	22.0	102		200		80	
B017M22A001	B01	22.0	102		220		100	
B017M22A017	B01	22.0	102		280		120	

Pen ; Axe ; Pin ; Bolzen :

YC017C401085	in B, C en D
--------------	--------------

F017T652ZA75 *Veerstrop ; Bride ; U Bolt ; Federbride :*

B017M27A005	B01	27.0	102		350		90	
B017M27A006	B01	27.0	102		380		95	

Pen ; Axe ; Pin ; Bolzen :

YC017C401086	in B en C
--------------	-----------

Vorm Dia B(1) B(2) L(1) L(2) HD1 HD2

F017T661ZA75 *Veerstrop ; Bride ; U Bolt ; Federbride :*

B017M22B002	B11	22.0	82		220		80	
B017M22B008	B11	22.0	82		240		80	

Pen ; Axe ; Pin ; Bolzen :

C301341.35	4 stuks
YC017C401207	in B, C en D

F017T669ZA75 *Veerstrop ; Bride ; U Bolt ; Federbride :*

B017M22B001	B11	22.0	82		250		100	
-------------	-----	------	----	--	-----	--	-----	--

Pen ; Axe ; Pin ; Bolzen :

C301341.40	4 stuks per veer
YC017C401208	info FT

F017T671ZA75 *Veerstrop ; Bride ; U Bolt ; Federbride :*

B017M22B002	B11	22.0	82		220		80	
B017M22B009	B11	22.0	82		260		80	

Pen ; Axe ; Pin ; Bolzen :

C301341.35	4 stuks
YC017C401207	in B, C en D

F017T673ZA75

Pen ; Axe ; Pin ; Bolzen :

C301341.40	4 stuks per veer
YC017C401208	info FT

F017T679ZA75 *Veerstrop ; Bride ; U Bolt ; Federbride :*

B017M22A005	B01	22.0	82		220		80	
B017M22A009	B01	22.0	82		250		100	

Pen ; Axe ; Pin ; Bolzen :

YC017C401083	in B
YC017C401084	in C

F017T681ZA75

Pen ; Axe ; Pin ; Bolzen :

C301341.35	4 stuks
YC017C401207	in B, C en D

F017T682ZA75 *Veerstrop ; Bride ; U Bolt ; Federbride :*

B017M27B009	B11	27.0	102		370		100	
B017M27B006	B11	27.0	102		390		100	

Pen ; Axe ; Pin ; Bolzen :

YC017C401086	in B
--------------	------

Vorm Dia B(1) B(2) L(1) L(2) HD1 HD2

F017T687ZA75 *Veerstrop ; Bride ; U Bolt ; Federbride :*

B017M22B008	B11	22.0	82		240		80	
B017M22B010	B11	22.0	82		280		80	

Pen ; Axe ; Pin ; Bolzen :

C301341.35	4 stuks
YC017C401207	in B, C en D

F017T689ZA75 *Veerstrop ; Bride ; U Bolt ; Federbride :*

B017M22B002	B11	22.0	82		220		80	
B017M22B008	B11	22.0	82		240		80	
B017M22B010	B11	22.0	82		280		80	
B017M22B011	B11	22.0	82		320		80	
B017M22B003	B11	22.0	82		330		130	

Pen ; Axe ; Pin ; Bolzen :

C301341.35	4 stuks
YC017C401207	in B, C en D

F017T691ZA75 *Veerstrop ; Bride ; U Bolt ; Federbride :*

B017M22B002	B11	22.0	82		220		80	
B017M22B008	B11	22.0	82		240		80	
B017M22B009	B11	22.0	82		260		80	

Pen ; Axe ; Pin ; Bolzen :

C301341.35	4 stuks per veer
YC017C401207	in B, C en D

F017T693ZA75 *Veerstrop ; Bride ; U Bolt ; Federbride :*

B017M22B008	B11	22.0	82		240		80	
B017M22B010	B11	22.0	82		280		80	

Pen ; Axe ; Pin ; Bolzen :

C301341.35	4 stuks
YC017C401207	in B, C en D

F017T695ZA75 *Veerstrop ; Bride ; U Bolt ; Federbride :*

B017M22B009	B11	22.0	82		260		80	
B017M22B010	B11	22.0	82		280		80	

Pen ; Axe ; Pin ; Bolzen :

C301341.35	4 stuks
YC017C401207	in B, C en D

F017T701ZA75

Pen ; Axe ; Pin ; Bolzen :

C301341.40	4 stuks per veer
YC017C401208	info FT

Vorm Dia B(1) B(2) L(1) L(2) HD1 HD2

F017T702ZA75 *Veerstop ; Bride ; U Bolt ; Federbride :*

B017M24B001	B11	24.0	102		420		75	
B017M24B008	B14	24.0	102		380		85	
B017M24B009	B14	24.0	102		400		85	
B017M24B009	B14	24.0	102		400		85	
B017M24B010	B14	24.0	102		420		85	

Pen ; Axe ; Pin ; Bolzen :

C301341.45	
YC017C401206	

F017T705ZA75

Pen ; Axe ; Pin ; Bolzen :

C301341.35	4 stuks
YC017C401207	in B, C en D

F017T709ZA75

Pen ; Axe ; Pin ; Bolzen :

C301341.35	4 stuks
YC017C401207	in B, C en D

F017T711ZA75

Pen ; Axe ; Pin ; Bolzen :

C301341.35	4 stuks
YC017C401207	in B, C en D

F017T712ZA75 *Veerstop ; Bride ; U Bolt ; Federbride :*

B017M24B009	B14	24.0	102		400		85	
B017M24B010	B14	24.0	102		420		85	

Pen ; Axe ; Pin ; Bolzen :

C301341.45	2 stuks per veer
YC017C401206	

F017T714ZA75 *Veerstop ; Bride ; U Bolt ; Federbride :*

B017M22A003	B01	22.0	102		200		80	
B017M22A001	B01	22.0	102		220		100	

Pen ; Axe ; Pin ; Bolzen :

YC017C401280	in B
--------------	------

F017T724ZA75

Pen ; Axe ; Pin ; Bolzen :

YC017C401086	in B
--------------	------

F017T739ZA75 *Veerstop ; Bride ; U Bolt ; Federbride :*

B017M16A006	B16	16.0	82		165		55	
B017M16A007	B16	16.0	82		180		70	

Vorm Dia B(1) B(2) L(1) L(2) HD1 HD2

F017T745ZA75 *Veerstrop ; Bride ; U Bolt ; Federbride :*

B017M20B019	B11	20.0	82		180		70	
B017M20B020	B11	20.0	82		220		70	
B017M20B021	B11	20.0	82		220		110	
BA2620082425	B11	20.0	82		425			

F017T745ZB75 *Veerstrop ; Bride ; U Bolt ; Federbride :*

B017M20B021	B11	20.0	82		220		110	
BA2620082425	B11	20.0	82		425			

F017T746ZA76 *Veerstrop ; Bride ; U Bolt ; Federbride :*

B017M24B001	B11	24.0	102		420		75	
B017M24B002	B11	24.0	102		445		75	
B017M24B011	B14	24.0	102		440		85	

Pen ; Axe ; Pin ; Bolzen :

C301341.45	2 stuks per veer
YC017C401206	in B

F017T749ZA75 *Veerstrop ; Bride ; U Bolt ; Federbride :*

B017M22B002	B11	22.0	82		220		80	
B017M22B008	B11	22.0	82		240		80	

F017T759ZA75 *Veerstrop ; Bride ; U Bolt ; Federbride :*

B017M22A026	Z	22.0						
-------------	---	------	--	--	--	--	--	--

F017T760ZA75 *Veerstrop ; Bride ; U Bolt ; Federbride :*

B017M24B009	B14	24.0	102		400		85	
B017M24B010	B14	24.0	102		420		85	

Pen ; Axe ; Pin ; Bolzen :

C301341.45	4 stuks per veer
YC017C401206	in B en C

F017T765ZA75 *Veerstrop ; Bride ; U Bolt ; Federbride :*

B017M20B019	B11	20.0	82		180		70	
B017M20B020	B11	20.0	82		220		70	

F017T766ZA75 *Veerstrop ; Bride ; U Bolt ; Federbride :*

B017M24B010	B14	24.0	102		420		85	
B017M24B011	B14	24.0	102		440		85	

Pen ; Axe ; Pin ; Bolzen :

C301341.45	4 stuks per veer
YC017C401206	

Vorm Dia B(1) B(2) L(1) L(2) HD1 HD2

F017T768ZA75 *Veerstrop ; Bride ; U Bolt ; Federbride :*

B017M24B009	B14	24.0	102		400		85	
B017M24B009	B14	24.0	102		400		85	
B017M24B010	B14	24.0	102		420		85	

Pen ; Axe ; Pin ; Bolzen :

C301341.45	2 stuks per veer
YC017C401206	in B

F017T770ZA76 *Veerstrop ; Bride ; U Bolt ; Federbride :*

B017M24B010	B14	24.0	102		420		85	
B017M24B010	B14	24.0	102		420		85	
B017M24B011	B14	24.0	102		440		85	

Pen ; Axe ; Pin ; Bolzen :

C301341.45	2 stuks per veer
YC017C401206	

F017T774ZA75

Pen ; Axe ; Pin ; Bolzen :

YC017C401206	in B
--------------	------

F017T786ZA75

Pen ; Axe ; Pin ; Bolzen :

C301341.40	4 stuks per veer
------------	------------------

F017T788ZA75

Pen ; Axe ; Pin ; Bolzen :

C301341.40	4 stuks per veer
------------	------------------

F017T792ZA75 *Veerstrop ; Bride ; U Bolt ; Federbride :*

B017M20B017	B14	20.0	78		372		70	
B017M20B018	B14	20.0	78		415		100	

F017T792ZB75 *Veerstrop ; Bride ; U Bolt ; Federbride :*

B017M20B018	B14	20.0	78		415		100	
-------------	-----	------	----	--	-----	--	-----	--

F017T798ZA75 *Veerstrop ; Bride ; U Bolt ; Federbride :*

B017M24B008	B14	24.0	102		380		85	
B017M24B009	B14	24.0	102		400		85	

Pen ; Axe ; Pin ; Bolzen :

C301341.45	2 stuks per veer
YC017C401206	

F017T802ZA75

Pen ; Axe ; Pin ; Bolzen :

YC017C401206	in B
--------------	------

Vorm Dia B(1) B(2) L(1) L(2) HD1 HD2

F017T804ZA75

Pen ; Axe ; Pin ; Bolzen :

YC017C401206	in B
--------------	------

F017T806ZA76

Veerstrop ; Bride ; U Bolt ; Federbride :

B017M24B010	B14	24.0
B017M24B010	B14	24.0
B017M24B011	B14	24.0

102		420		85	
102		420		85	
102		440		85	

Pen ; Axe ; Pin ; Bolzen :

C301341.45	2 stuks per veer
YC017C401206	

F017T808ZA75

Veerstrop ; Bride ; U Bolt ; Federbride :

B017M20B017	B14	20.0
-------------	-----	------

78		372		70	
----	--	-----	--	----	--

F017T814ZA75

Veerstrop ; Bride ; U Bolt ; Federbride :

B017M24B008	B14	24.0
B017M24B009	B14	24.0

102		380		85	
102		400		85	

F017T824ZA75

Veerstrop ; Bride ; U Bolt ; Federbride :

B017M24B008	B14	24.0
B017M24B009	B14	24.0

102		380		85	
102		400		85	