

# EBS - Electronic Braking System



Iveco  
MAN  
Mercedes Benz  
Renault Trucks  
Scania  
Volvo  
Новый на 2011/2012

...для применения на Грузовиках  
и Автобусах

NEO System Diagnostics

**KNORR-BREMSE** 

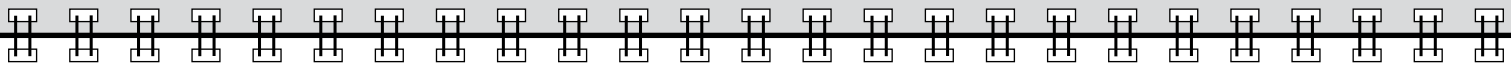

## Каталог продукции EBS

...для применения на Iveco, MAN, Mercedes Benz, Renault Trucks, Scania & Volvo



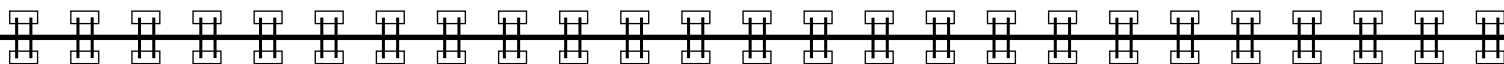

Информация, которая содержится в этом документе, предназначена исключительно для использования квалифицированными специалистами отрасли грузового автотранспорта и не должна передаваться третьим лицам.

Все рекомендации относительно продукции, ее техобслуживания или эксплуатации, предназначены для изделий компании «Knorr-Bremse» и не относятся к продукции других производителей.

Настоящая информация не является всеобъемлющей и ответственность за использование этой информации полностью исключается. Мы не берем на себя никакой ответственности и не предоставляем гарантии относительно верности, полноты или актуальности информации. На основе информации не предоставляются какие-либо гарантии и не гарантируются какие-либо обеспеченные характеристики описанных продуктов или систем.

На основе информации, ее использования, предоставленных рекомендаций или советов какая-либо ответственность не принимается. Ответственность за ущерб или убытки исключена вообще, если таковые не возникли в результате умысла или грубой неосторожности с нашей стороны, либо если не действуют обязательные законные предписания.

Юридические споры, возникающие на основе использования этой информации, решаются в соответствии с законом Германии.

Настоящее заявление об исключении ответственности представляет собой русский перевод немецкого текста, что имеет решающее значение при разрешении правовых задач.



Описание сокращений . . . . .	4
Описание электронной тормозной системы (EBS) . . . . .	5
Системная диагностика NEO . . . . .	7
NEO   green . . . . .	7
NEO   orange . . . . .	8
NEO   blue . . . . .	8
Соединительные кабели NEO . . . . .	9
Модули ножного тормоза (FBM) . . . . .	12
Электронные блоки управления (ECU) . . . . .	14
1-канальные электропневматические модули (EPM) . . . . .	17
2-канальные электропневматические модули (EPM) . . . . .	19
Модули управления прицепом (TCM) . . . . .	21
Датчики EBS . . . . .	22
Датчики давления . . . . .	22
Датчики момента рыскания (YRS) . . . . .	22
Датчики угла поворота руля (SAS) . . . . .	22

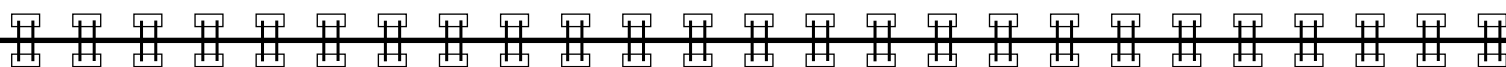

Модуляторы давления . . . . .	23
Датчики скорости колес. . . . .	24
Запасные части . . . . .	27
Взаимозаменяемость – Производитель автомобиля с Knorr-Bremse . . . . .	31
Указатель . . . . .	43



Обозначение	Описание
ABS	АБС (Антиблокировочная система)
CAN	Локальная сеть контроллеров
CMU	Блок коммуникации и измерений
EAC	Электронное управление подготовкой воздуха
EBS	Электронная тормозная система
ECA	Электронный привод сцепления
ECU	Электронный блок управления
EPM	Электропневматический модуль
ESP	Программа динамической стабилизации
FBM	Модуль ножного тормоза
OBD	Диагностическое подключение
SAS	Датчик угла поворота руля
TCM	Модуль управления прицепом
TEBS	Электронная тормозная система прицепа
UDIF	Универсальный диагностический интерфейс
YRS	Датчик момента рыскания

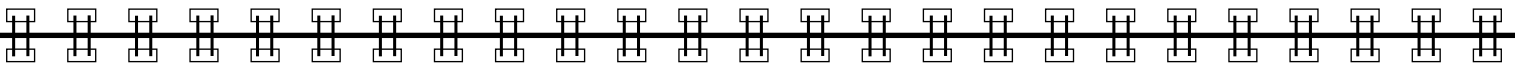

### Электронная тормозная система Knorr-Bremse для тягачей (EBS 2.x)

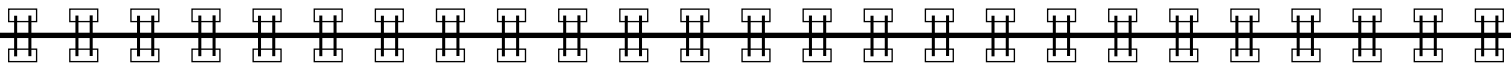
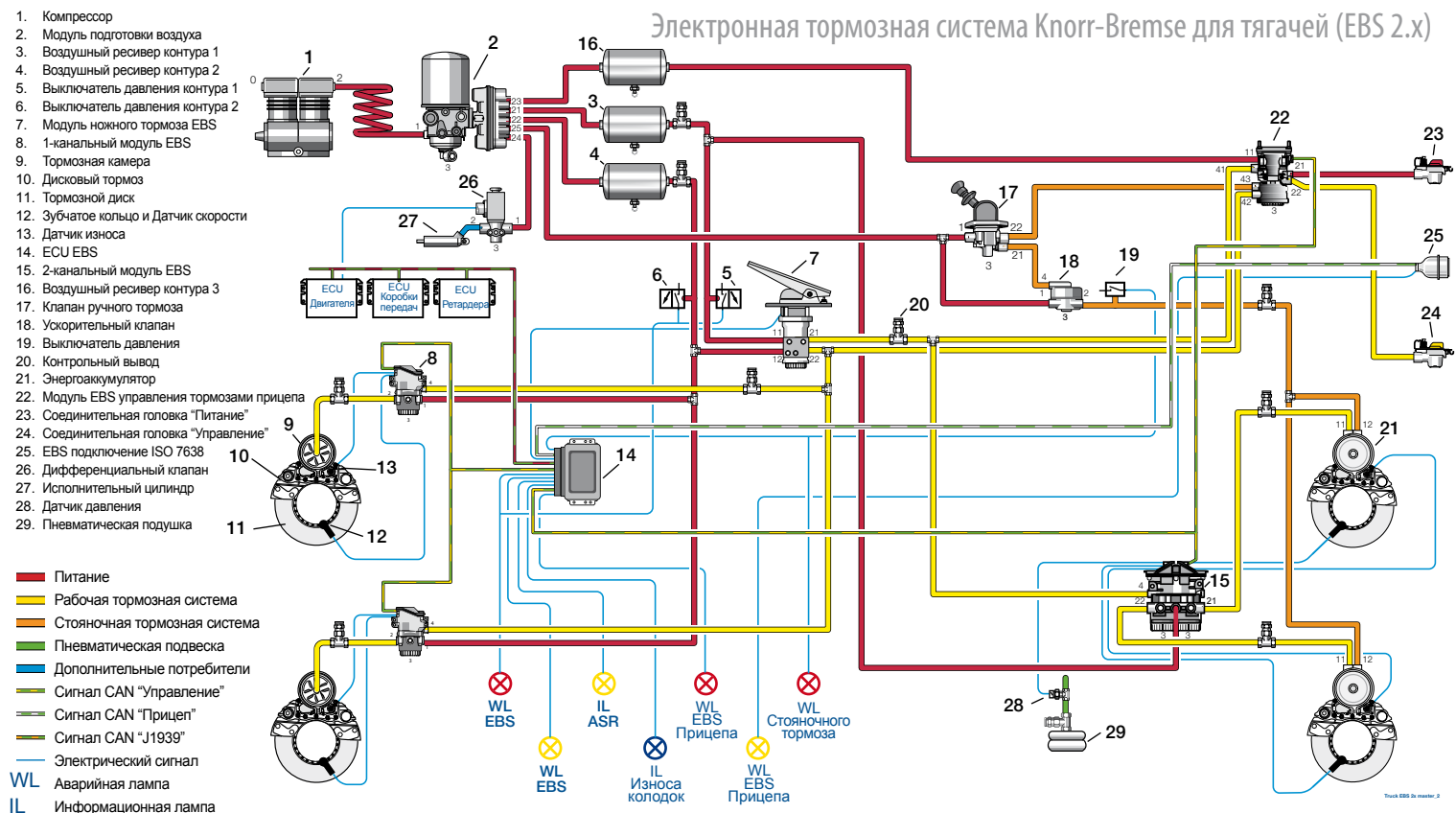

### Электронная тормозная система Knorr-Bremse для тягачей (EBS 5)

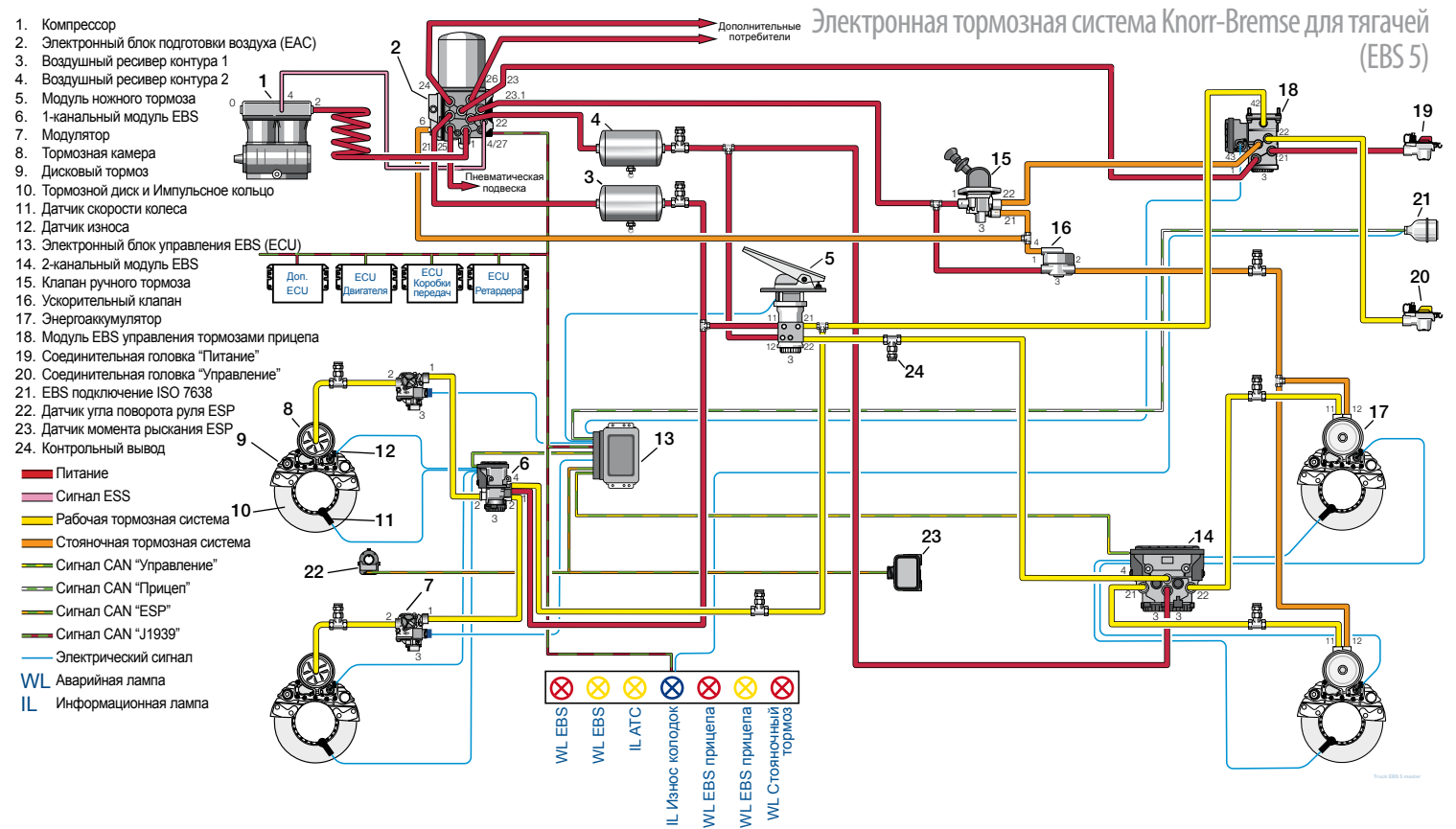

## Функционирование

При нажатии водителем на педаль тормоза, FBM запускает функцию 'торможения' через EBS. Центральный ECU распознает, что водитель применяет торможение и начинает управлять модулями EPM через CAN-шину тормозов. Электроника в рамках каждого EPM запускает их соответствующие соленоидные клапаны и оценивает сигналы от датчиков вращения колес (задействование функции ABS при необходимости) и датчиков износа колодок. Модули EPM подают воздух в тормозные камеры и управляют давлением в соответствии с управляющим сигналом. Модуль TCM управляет давлением в тормозной системе прицепа и обеспечивает минимальное усилие на соединительной головке. Двойной пневматический контур обеспечивает выполнение требований вторичной тормозной системы при отсутствии характерных ошибок EBS.

## Быстрая реакция тормозов, снижение тормозного пути

Роль EBS Knorr-Bremse в тормозной динамике, не только увеличение быстродействия, но и одновременная подача тормозного давления во все тормозные камеры. Это снижает тормозной путь за счет подачи давления напрямую от модулей EPM к камерам. Тормоза срабатывают без задержки. В то же время обеспечивается отличное управление работой для увеличения комфорта торможения. Тормозное усилие, управляемое за счет EBS согласовывает тормозную эффективность между тягачом и прицепом. Это гарантирует, что оба транспортных средства тормозят ровно и в одно время.

## Пониженный износ, увеличенные интервалы сервисного обслуживания

Задачей EBS является обеспечение одинакового эффекта на каждом тормозе колес. Когда происходит торможение, все камеры срабатывают немедленно. Система EBS оптимизирует тормозное управление за счет использования работы ретардера или торможения двигателя, снижая тем самым нагрузку на колесный тормоз. Кроме того, контроль износа тормозов обеспечивает слежение, за износом тормозных колодок/дисков обеспечивая их ресурс работы. За счет этого увеличивается срок эксплуатации тормозов на 20%.

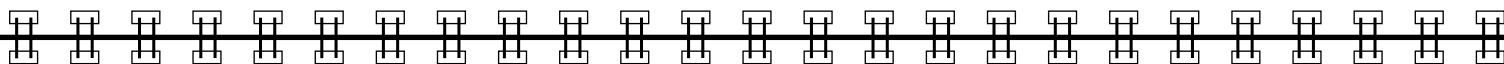

## Функция ESP

Программа ESP вмешивается только для восстановления стабилизации прямолинейного движения, когда есть разница между входящими действиями водителя (прямое воздействие водителя на тормоз) и реакцией автомобиля. В течение так называемого «недоруливания», например, когда движение автомобиля происходит на большом радиусе поворота с недостаточным вращением руля, автомобиль возвращается обратно в 'корректное' положение за счет того, что ESP дает команду притормозить внутреннее заднее колесо. Также имеются случаи «переруливания» с заносом заднего моста тягача относительно внешней траектории движения. Для того чтобы вернуть тягач с прицепом на необходимую траекторию движения, ESP применяет тормоза на внешнем переднем колесе и всех колесах прицепа.

## Защита от опрокидывания

Программа ESP снижает вероятность опрокидывания особенно в случае использования сочлененных транспортных средствах. Система оценивает отличия сигналов различных датчиков и с помощью значений поперечного ускорения, определяет вероятность опрокидывания на самой ранней стадии. В результате ESP снижает момент двигателя и выборочно применяет тормоза посредством EBS. Транспортное средство замедляется, и опасность опрокидывания исчезает.

Без ESP



С ESP

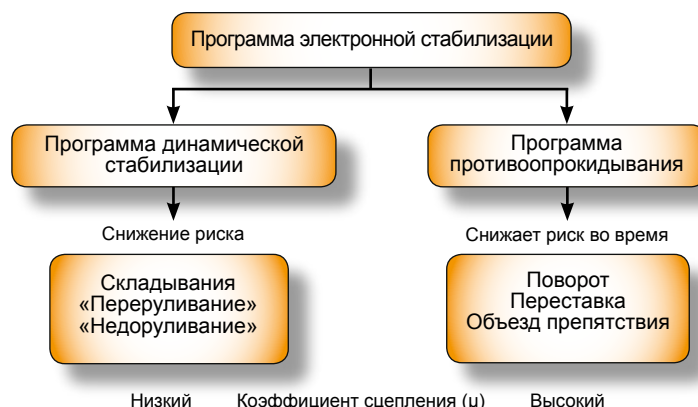





## Диагностика NEO: больше тормозных систем, больше производителей, больше опций.

Где бы не обслуживались тягачи, прицепы и автобусы при техосмотре или капитальном ремонте все больше увеличивается потребность в диагностических приборах для их электронных систем. В ответ на данное требование Knorr-Bremse предлагает диагностическую систему NEO, передовое поколение диагностики, которое является универсальным в рамках экономии, представления, дизайна и современных технологий. Практическое знание обеспечивает эффективность использования системы.

Системная диагностика NEO является инновационным решением, которое предлагает автоматическое тестирование и измерения, обеспечивая требования современного сервиса с высоким профессиональным уровнем диагностики для большинства типов электронных тормозных систем коммерческого транспорта. NEO доступна в трех вариантах, которые функционально покрывают основные и специфические требования сервисных станций различной направленности. В зависимости от выбранной версии, NEO может напрямую связываться с ECU тормозной системы и периферией транспортного средства, обеспечивать автоматическое или полуавтоматическое распознавание тормозной системы независимо от производителя или конфигурации. Система NEO может соединяться с электронными тормозными системами транспортных средств, выполнять измерения, координировать диагностику, обеспечивать сервисные инструкции и проверять, что обслуживание выполнено корректно.

Недорогая в приобретении диагностика NEO представляет собой выгодное вложение в будущие технологии по диагностике. Может обновляться в любое время. Пользователи диагностических систем Knorr-Bremse смогут использовать приобретенное ранее диагностическое периферийное оборудование с системой NEO. Программное обеспечение NEO не конфликтует с другими программами или системами, обеспечивает доступ к описанию систем и сервиса, используя компьютерную анимацию. Курсы Knorr-Bremse по обучению NEO включают практическое занятие функциональным возможностям на широком выборе систем как у себя на сервисе, так и тренировочных базах Knorr-Bremse.

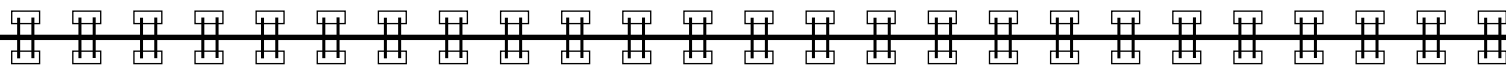

+



| green



### Основная диагностика

Простая в использовании система NEO | green обеспечивает недорогое применение в сфере профессиональной диагностики для электронных тормозных систем. Содержит все необходимые элементы для соединения с электронным блоком управления (ECU) через диагностическое оборудование, включая универсальный диагностический интерфейс (UDIF) и определенное количество адаптеров для различных типов транспортных средств. Программное обеспечение NEO | green подходит для любой версии Windows® и технических характеристик компьютера. Диск DVD с последней версией программного обеспечения также включен в предлагаемый пакет. Вы можете также запросить увеличение функциональности данного диагностического оборудования для более улучшенной и детальной диагностики, в любое время, обновив систему от NEO | green до NEO | orange или NEO | blue.

Также программное обеспечение NEO | green может быть установлено на любой PC, диагностическое оборудование может соединяться с большинством ECU тормозных систем.

Идент. номер: K019470N00



+

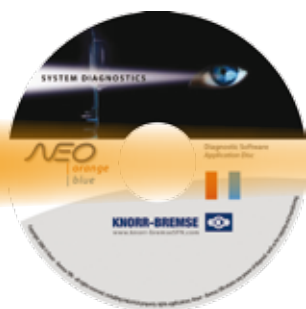

| orange



## Диагностика и более

Данная версия является идеальной для сервисных станций, которые хотят предложить своим клиентам расширенные возможности по диагностики. С комплектом NEO | orange помимо основной диагностики можно проводить измерения значений. Автоматическое определение результатов измерения и детальные сервисные инструкции в предлагаемой версии становятся неотъемлемой помощью в работе любой сервисной станции. Комплект NEO | orange находится в специальном чемодане. Он включает блок коммуникаций и измерений (CMU), а также необходимое количество адаптеров для различных типов транспортных средств, подключаемых к диагностическому интерфейсу. Программное обеспечение NEO | orange подходит для любой версии Windows® и технических характеристик компьютера. Диск DVD с последней версией программного обеспечения NEO | orange включен в данный комплект диагностики и измерений. Также без затруднений можно осуществить полностью автоматическую диагностику и измерения, имея опцию обновления от NEO | orange до NEO | blue.

Также программное обеспечение NEO | orange может быть установлено на любой PC, диагностическое оборудование может соединяться с большинством ECU тормозных систем. Данное обеспечение включает функции измерения и автоматической оценки результатов.

Идент. номер: K019471N00

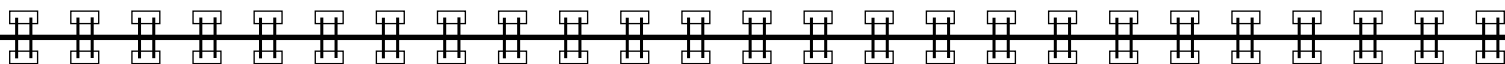

+

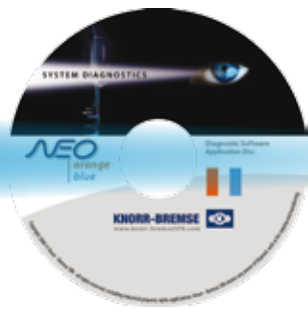

| blue



## Полная версия для всевозможных требований

Версия NEO | blue многофункциональный вариант диагностики от Knorr-Bremse, предлагающий полный перечень функций. Комплект содержится в двух специальных кейсах, один включает блок коммуникаций и измерений (CMU), необходимое количество адаптеров для различных типов транспортных средств, подключаемых к диагностическому интерфейсу. В дополнительном кейсе содержится основной адаптер и блок коммуникаций. NEO | blue подходит для любой версии Windows® и технических характеристик компьютера. Диск DVD с последней версией программного обеспечения NEO | blue включен в данный комплект диагностики и измерений, и автоматического распознавания ошибок. Главной особенностью комплекта является возможность подключения через диагностический интерфейс или напрямую к электронному блоку управления (ECU) тормозной системы. Это обеспечивает независимый доступ к центральному контроллеру транспортного средства, обеспечивая расширенные возможности NEO | blue. В свою очередь, данная характеристика в комплексе покрывает меняющиеся требования сервисов.

После установления программного обеспечения NEO | blue на доступный PC, диагностическое оборудование свободно распознает, диагностирует и проводит измерения большинства электронных тормозных систем и компонентов.

Идент. номер: K025338N00





Кабели подключения NEO

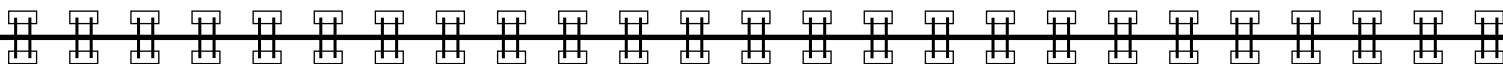

Идент. номер	Рис.	Описание	Производитель транспортного средства	Система(ы)	Используется с системой NEO;
K019470N00	1	Комплект NEO   green		Различные	
K019471N00	2	Комплект NEO   orange		Различные	
K025338N00	3	Расширенный комплект NEO   blue		Различные	
K025340N00	4	Обновленный комплект <sup>1)</sup> NEO   green (обновление через ECUtalk®)		Различные	

<sup>1)</sup> Обновленный комплект NEO | green специально разработан для клиентов кто уже имеет программное обеспечение Knorr-Bremse ECUtalk® прицепа и хочет обновить NEO | green.



Идент. номер	Рис.	Описание	Производитель транспортного средства	Система(ы)	Используется с системой NEO;
K001113N00	7	Соединительный кабель EBS (ECU)	Различные	EBS 2.2/2.3	Blue
K001114N00	10	Соединительный кабель EBS (Периферийное оборудование)	Различные	EBS 2.2/2.3	Blue
K012567N00	5	Соединительный кабель EBS (ECU)	Scania	только EBS 2.1	Blue
K012568N00	6	Соединительный кабель EBS (Периферийное оборудование)	Scania	только EBS 2.1	Blue
K017175N00	8	Соединительный кабель 1 (красный)		Различные	Green, Orange & Blue
K017176N00	9	Соединительный кабель 1 (желтый)		Различные	Green, Orange & Blue
K017180N00	13	Тягач/Автобус	Renault Trucks	I8, EU12, ABS 2x, Wabco C, EBS 2 & Сцепление (ECA)	Green, Orange & Blue
K017181N00	14	Тягач/Автобус - OBD	Тягач/Автобус	Различные	Green, Orange & Blue
K017182N00	15	Тягач/Автобус	Scania	Gamma 2E/2P, Wabco C/D & EBS 2	Green, Orange & Blue
K017185N00	18	Тягач/Автобус	Volvo	KB92, EBS 2, Wabco C/D & Сцепление (ECA)	Green, Orange & Blue

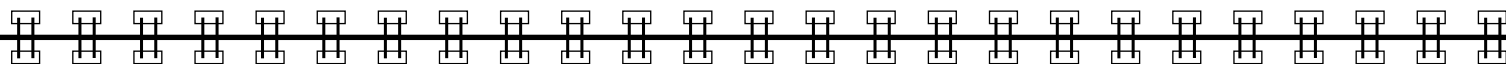

K017187N00	20	Тягач/Автобус - 12 пин	MAN	KB92, KB3AL, Gamma 2E/2M/3M & CI12	Green, Orange & Blue
K017500N00	11	Соединительный кабель (Периферийное оборудование)	Iveco, MAN, Renault Trucks, Scania & Volvo	EBS 5	Blue
K017501N00	12	Соединительный кабель	Iveco, MAN, Renault Trucks, Scania & Volvo	EBS 5	Blue
K017503N00	23	CAN адаптер EBS 5 ECU X1	Iveco, MAN, Renault Trucks, Scania & Volvo	EBS 5	Green, Orange & Blue
K018306N00	24	Соединительный кабель 3 (черный)		Различные	Green, Orange & Blue
K018307N00	25	Соединительный кабель 4 (голубой)		Различные	Green, Orange & Blue
K018308N00	26	Соединительный кабель 5 (зеленый)		Различные	Green, Orange & Blue
K018310N00	27	Соединительный кабель 6 (белый)		Различные	Green, Orange & Blue
K018312N00	28	UDIF к кабелю CAN		Различные	Green, Orange & Blue
K034101N00	29	Кабель блока коммутации EBS (1-канальный EPM)	Renault Trucks, Scania & Volvo	EBS 5	Orange & Blue
K034102N00	31	Кабель блока коммутации EBS (2- канальный EPM)	Renault Trucks, Scania & Volvo	EBS 5	Orange & Blue



Идент. номер	Рис.	Описание	Производитель транспортного средства	Система(ы)	Используется с системой NEO;
K034103N00	30	Кабель блока коммутации EBS (1-канальный EPM)	MAN	EBS 5	Orange & Blue
K034104N00	31	Кабель блока коммутации EBS (2- канальный EPM)	MAN	EBS 5	Orange & Blue
Z007887		Соединительный кабель (UDIF для PC - USB)		Различные	Green

П39557F	35	Комплект проверки давления		Различные	Orange & Blue
K001166N00	36	Блок коммутации EBS		EBS	Orange & Blue
K015615N00	37	Карта подключения для CMU	Различные	Различные	Orange & Blue
K001344N00	16	Кабель-адаптер для измерений (диагностические щупы)		Различные	Orange & Blue
K001345N00	17	Кабель-адаптер для измерений (Разъем «Deutsch», 1-канальный EPM)		EBS 2.2/2.3	Orange & Blue

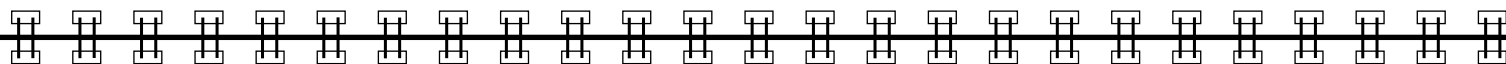

K001346N00	19	Кабель-адаптер для измерений (Разъем «G+H», 1-канальный EPM)		EBS 2.2/2.3	Orange & Blue
K001347N00	22	Кабель-адаптер для измерений (Разъем «Deutsch», 2-канальный EPM)		EBS 2.2/2.3	Orange & Blue
K001348N00	32	Кабель-адаптер для измерений (Разъем «G+H», 2-канальный EPM)		EBS 2.2/2.3	Orange & Blue

## Модули ножного тормоза (FBM)

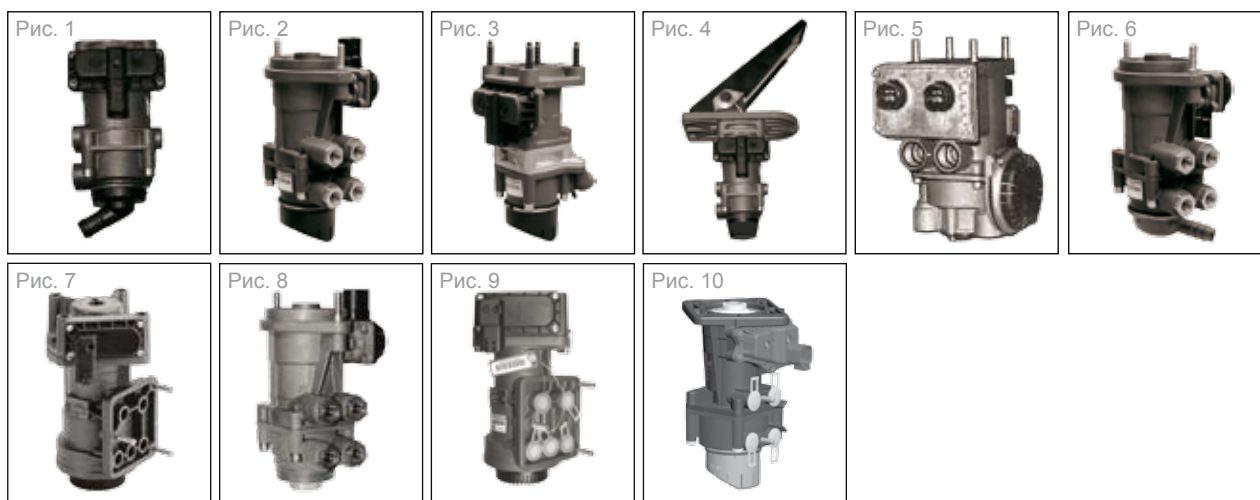

Производитель транспортного средства	Идент. номер	Рис.	Система	Предпочтительный Идент. номер для заказа на рынке запчастей
Iveco - Irisbus	K005485	4	EBS 5	K024928N50
Iveco - Irisbus	K024928	4	EBS 5	K024928N50
MAN	0486200006	2	EBS 2	K039544N50
MAN	0486200007	2	EBS 2	K039530N50
MAN	0486200011	2	EBS 2	K039544N50

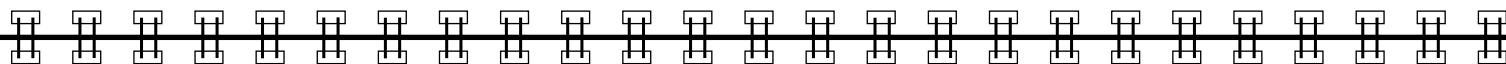

MAN	Z002932	8	EBS 2	K039546N50
MAN - TGA	K000926	2	EBS 5	K039569N50
MAN	K007145	2	EBS 5	K039571N50
MAN - Автобус	K039530	2	EBS 2	K039530N50
MAN	K039544	2	EBS 2	K039544N50
MAN	K039546	8	EBS 2	K039546N50
MAN - TGA	K039569	2	EBS 5.X	K039569N50
MAN	K039571	2	EBS 5.X	K039571N50
Mercedes Benz	II37181	5	EBS 4	II37181N50
Renault Trucks - Magnum	0486200101	3	EBS 2	0486200101N50
Renault Trucks	0486200103	3	EBS 2	0486200101N50
Renault Trucks - Premium	0486200104	3	EBS 2	0486200104N50
Renault Trucks	0486200105	3	EBS 2	0486200104N50
Renault Trucks - Magnum	K001428	3	EBS 5	K040158N50
Renault Trucks - Premium	K001894	3	EBS 5	K040156N50
Renault Trucks - Magnum	K040158	3	EBS 5.X	K040158N50
Renault Trucks - Premium	K040156	3	EBS 5.X	K040156N50
Scania - Тягач	0486200002	7	EBS 2	0486200008N50

Производитель транспортного средства	Идент. номер	Рис.	Система	Предпочтительный Идент. номер для заказа на рынке запчастей
Scania - Тягач	0486200008	7	EBS 2	0486200008N50
Scania	0486200009	9	EBS 2	0486200008N50
Scania - Тягач	K000087	3	EBS 5	K044696N50
Scania - Автобус	K001973	1	EBS 5	K044694N50
Scania - Тягач	K044696	10	EBS 5.X	K044696N50
Scania - Автобус	K044694	6	EBS 5.X	K044694N50
Volvo - Тягач	0486200004	1	EBS 2	0486200004N50
Volvo	0486200005	1	EBS 2	0486200004N50
Volvo - Автобус	0486200202	4	EBS 2	0486200202N50
Volvo - Автобус	0486200203	4	EBS 2	0486200202N50
Volvo - Тягач	K000928	1	EBS 5	K040159N50
Volvo - Автобус	K001974	4	EBS 5	K024928N50
Volvo	K021231	4	EBS 5	K024928N50
Volvo - Тягач	K040159	6	EBS 5.X	K040159N50
Volvo - Автобус	K024928	4	EBS 5	K024928N50

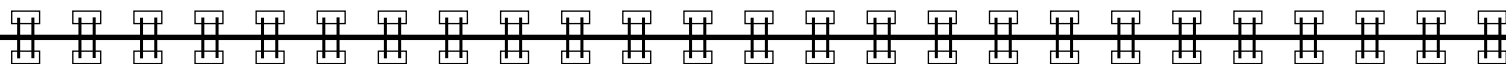



Примечание: все замененные блоки управления EBS требуют программирования путем копирования файла загрузки (который может быть загружен в блок через систему диагностики NEO) или через имеющуюся базу данных производителя транспортных средств.

Производитель транспортного средства	Идент. номер	Система	Предпочтительный Идент. номер для заказа на рынке запчастей
Iveco - Irisbus	0486106072	EBS 5	0486106307N50
Iveco - Irisbus	0486106073	EBS 5	0486106307N50
Iveco - Irisbus	0486106088	EBS 5	0486106307N50
Iveco - Irisbus	0486106108	EBS 5.X	0486106314N50
Iveco - Irisbus	0486106109	EBS 5.X	0486106314N50
MAN	0486106012	EBS 2.2	1)
MAN - Автобус	0486106015	EBS 2.2	1)
MAN - TGA	0486106018	EBS 2.2	0486106042N50
MAN - Автобус	0486106019	EBS 2.2	0486106019N50
MAN	0486106027	EBS 2.3	0486106042N50
MAN	0486106029	EBS 2.3	0486106042N50

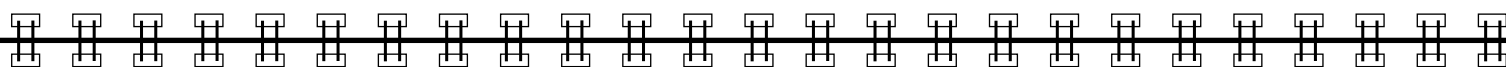

MAN	0486106041	EBS 2.3	0486106042N50
MAN	0486106042	EBS 2.3	0486106042N50
MAN	0486106051	EBS 5	0486106303N50
MAN	0486106052	EBS 5	0486106303N50
MAN	0486106070	EBS 5	0486106303N50
MAN	0486106071	EBS 5	0486106303N50
MAN	0486106082	EBS 5	0486106303N50
MAN	0486106083	EBS 5	0486106303N50
MAN	0486106086	EBS 5	0486106303N50
MAN	0486106087	EBS 5	0486106303N50
MAN	0486106089	EBS 5	0486106303N50
MAN	0486106090	EBS 5	0486106303N50
MAN	0486106100	EBS 5.X	0486106308N50
MAN	0486106101	EBS 5.X	0486106308N50
MAN	0486106114	EBS 5.X	0486106309N50
MAN	0486106301	EBS 5	0486106303N50
MAN	0486108002	ESP	0486108003N50
MAN	0486108003	ESP	0486108003N50

1) Недоступен на рынке запчастей



Производитель транспортного средства	Идент. номер	Система	Предпочтительный Идент. номер для заказа на рынке запчастей
Mercedes Benz	II36407	EBS 4	1) 2)
Mercedes Benz	II40400	EBS 4	1) 2)
Renault Trucks	0486106002	EBS 2.1	0486106004N50 <sup>2)</sup>
Renault Trucks	0486106004	EBS 2.1	0486106004N50 <sup>2)</sup>
Renault Trucks	0486106014	EBS 2.2	0486106024N50
Renault Trucks	0486106024	EBS 2.2	0486106024N50
Renault Trucks	0486106057	EBS 5	0486106305N50
Renault Trucks	0486106067	EBS 5	0486106305N50
Renault Trucks	0486106069	EBS 5	0486106305N50
Renault Trucks	0486106074	EBS 5	0486106305N50
Renault Trucks	0486106077	EBS 5	0486106305N50
Renault Trucks	0486106078	EBS 5	0486106305N50
Renault Trucks	0486106079	EBS 5	0486106305N50
Renault Trucks	0486106080	EBS 5	0486106305N50
Renault Trucks - AWD	0486106081	EBS 5	0486106305N50

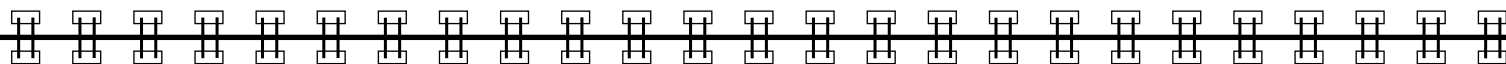

Renault Trucks	0486106084	EBS 5	0486106305N50
Renault Trucks	0486106085	EBS 5	0486106305N50
Renault Trucks	0486106110	EBS 5.X	0486106312N50
Renault Trucks	0486106111	EBS 5.X	0486106312N50
Renault Trucks - AWD	0486106112	EBS 5.X	0486106312N50
Scania - Тягач	0486106001	EBS 2.0	1) 2)
Scania - Тягач	0486106008	EBS 2.1	0486106008N50 <sup>2)</sup>
Scania - Тягач	0486106010	EBS 2.2	0486106021N50
Scania - Тягач	0486106021	EBS 2.2	0486106021N50
Scania	0486106050	EBS 5	0486106306N50
Scania	0486106065	EBS 5	0486106306N50
Scania	0486106104	EBS 5.X	0486106310N50
Scania	0486106105	EBS 5.X	0486106310N50
Volvo	0486106006	EBS 2.2	1)
Volvo - Тягач	0486106016	EBS 2.2	0486106020N50
Volvo	0486106020	EBS 2.2	0486106020N50
Volvo	0486106026	EBS 2.3	0486106028N50
Volvo	0486106028	EBS 2.3	0486106028N50

1) Недоступен на рынке запчастей

2) Аппарат в настоящее время не обслуживается через NEO

Производитель транспортного средства	Идент. номер	Система	Предпочтительный Идент. номер для заказа на рынке запчастей
Volvo	0486106063	EBS 5	0486106304N50
Volvo	0486106064	EBS 5	0486106304N50
Volvo	0486106068	EBS 5	0486106304N50
Volvo - Тягач	0486106102	EBS 5.X	0486106311N50
Volvo - Тягач	0486106103	EBS 5.X	0486106311N50
Volvo	0486108001	ESP	0486108004N50
Volvo	0486108004	ESP	0486108004N50
Специально для производителей	0486106106	EBS 5.X	0486106106N50
Специально для производителей	0486106107	EBS 5.X	0486106106N50

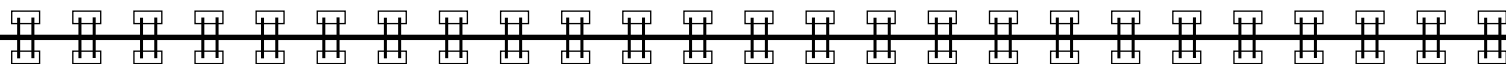

## 1-канальные электропневматические модули (EPM)

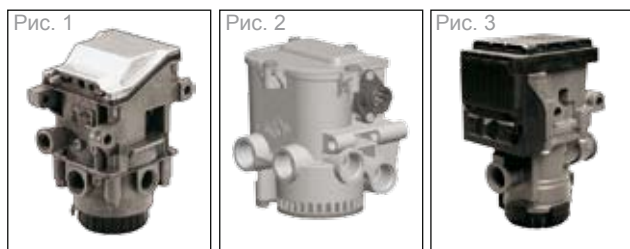

Производитель транспортного средства	Идент. номер	Рис.	Система	Предпочтительный Идент. номер для заказа на рынке запчастей
Iveco - Irisbus	K005496	3	EBS 5	K021203N50
Iveco - Irisbus	K023219	3	EBS 5.X	K021203N50
MAN	0486203012	1	EBS 2.2	0486203023N50
MAN	0486203013	1	EBS 2.2	0486203023N50
MAN	0486203016	1	EBS 2.2	0486203023N50
MAN	0486203023	1	EBS 2.2	0486203023N50
MAN	0486203032	1	EBS 2.3	0486203023N50
MAN	K000913	3	EBS 5	K021204N50
MAN	K021204	3	EBS 5.X	K021204N50
Mercedes Benz	II37083	2	EBS 4	II37083N50
Renault Trucks	0486203002	1	EBS 2.1	0486203030N50

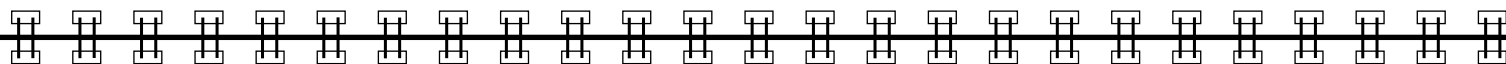

Renault Trucks - Magnum	0486203004	1	EBS 2.2	0486203030N50
Renault Trucks - Premium	0486203017	1	EBS 2.2	0486203030N50
Renault Trucks	0486203028	1	EBS 2.2	0486203030N50
Renault Trucks	0486203030	1	EBS 2.2	0486203030N50
Renault Trucks	0486203031	1	EBS 2.2	0486203030N50
Renault Trucks	0486203034	1	EBS 2.3	0486203030N50
Renault Trucks	K000914	3	EBS 5	K021203N50
Renault Trucks	K021203	3	EBS 5.X	K021203N50
Scania - Тягач	0486203001	1	EBS 2.0	Недоступен на рынке запчастей
Scania - Тягач	0486203005	1	EBS 2.1	0486203025N50
Scania - Тягач	0486203009	1	EBS 2.2	0486203025N50
Scania - Тягач	0486203025	1	EBS 2.2	0486203025N50
Scania	0486203026	1	EBS 2.2	0486203025N50
Scania	K000085	3	EBS 5	K021202N50
Scania	K021202	3	EBS 5.X	K021202N50
Volvo - Тягач	0486203006	1	EBS 2.2	0486203033N50
Volvo - Тягач	0486203014	1	EBS 2.2	0486203033N50
Volvo	0486203022	1	EBS 2.3	0486203033N50

## 1-канальные электропневматические модули (EPM)

Производитель транспортного средства	Идент. номер	Рис.	Система	Предпочтительный Идент. номер для заказа на рынке запчастей
Volvo	0486203024	1	EBS 2.3	0486203033N50
Volvo	0486203033	1	EBS 2.3	0486203033N50
Volvo	K000914	3	EBS 5	K021203N50
Volvo	K021203	3	EBS 5.X	K021203N50
Специально для производителей	K023220	3	EBS 5.X	K021202N50
Специально для производителей	K010416	3	EBS 5	K021202N50

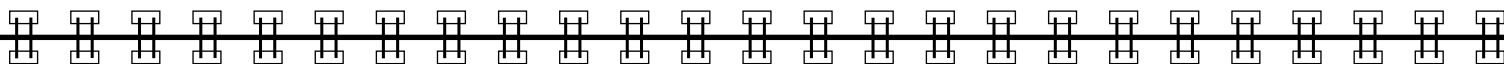

## 2-канальные электропневматические модули (EPM)



Производитель транспортного средства	Идент. номер	Рис.	Система	Предпочтительный Идент. номер для заказа на рынке запчастей
Iveco - Irisbus	K005498	2	EBS 5	K020023N50
Iveco - Irisbus	K023213	2	EBS 5.X	K020023N50
MAN	0486204008	1	EBS 2.2	0486204017N50
MAN	0486204009	1	EBS 2.2	0486204017N50
MAN	0486204012	1	EBS 2.2	0486204017N50
MAN	0486204017	1	EBS 2.3	0486204017N50
MAN	0486204024	1	EBS 2.3	0486204017N50
MAN	K000921	2	EBS 5	K020024N50
MAN	K015441	3	EBS 5	K023216N50
MAN	K020024	2	EBS 5.X	K020024N50
MAN	K023216	3	EBS 5.X	K023216N50

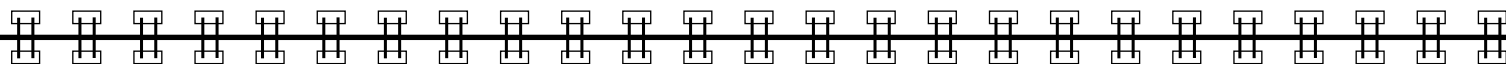

Renault Trucks	0486204001	1	EBS 2.1	0486204021N50
Renault Trucks	0486204002	1	EBS 2.2	0486204021N50
Renault Trucks	0486204021	1	EBS 2.1	0486204021N50
Renault Trucks	0486204023	1	EBS 2.2	0486204021N50
Renault Trucks	0486204026	1	EBS 2.2	0486204021N50
Renault Trucks	K000922	2	EBS 5	K020023N50
Renault Trucks	K000923	3	EBS 5	K023215N50
Renault Trucks	K001411	2	EBS 5	K020023N50
Renault Trucks	K020022	2	EBS 5.X	K020023N50
Renault Trucks	K020023	2	EBS 5.X	K020023N50
Renault Trucks	K023215	3	EBS 5.X	K023215N50
Scania - Тягач	0486204004	1	EBS 2.2	0486204019N50
Scania	0486204006	1	EBS 2.2	0486204019N50
Scania - Тягач	0486204019	1	EBS 2.2	0486204019N50
Scania	0486204020	1	EBS 2.2	0486204019N50
Scania - Тягач	K000086	2	EBS 5	K032014N50
Scania	K000088	2	EBS 5	K032014N50
Scania	K016255	2	EBS 5	K032014N50

## 2-канальные электропневматические модули (EPM)

Производитель транспортного средства	Идент. номер	Рис.	Система	Предпочтительный Идент. номер для заказа на рынке запчастей
Scania	K020020	2	EBS 5.X	K032014N50
Scania	K020021	2	EBS 5.X	K032014N50
Scania	K032014	2	EBS 5.X	K032014N50
Volvo - Тягач	0486204005	1	EBS 2.2	0486204025N50
Volvo - Тягач	0486204010	1	EBS 2.2	0486204025N50
Volvo	0486204016	1	EBS 2.3	0486204025N50
Volvo	0486204018	1	EBS 2.3	0486204025N50
Volvo	0486204025	1	EBS 2.3	0486204025N50
Volvo - Тягач	K000922	2	EBS 5	K020023N50
Volvo - Автобус	K001411	2	EBS 5	K020023N50
Volvo - Автобус	K020022	2	EBS 5.X	K020023N50
Volvo - Тягач	K020023	2	EBS 5.X	K020023N50
Специально для производителей	K023217	2	EBS 5.X	K032014N50
Специально для производителей	K010415	2	EBS 5	K032014N50

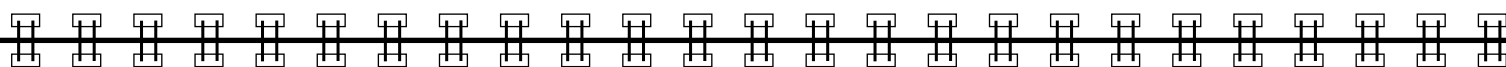



## Модули управления тормозами прицепа (TCM)



Производитель транспортного средства	Идент. номер	Рис.	Система	Предпочтительный Идент. номер для заказа на рынке запчастей
MAN	0486205004	1	EBS 2.2	0486205022N50
MAN - TGA	0486205010	1	EBS 2.2	0486205022N50
MAN - TGA	0486205011	1	EBS 2.2	0486205022N50
MAN	0486205016	1	EBS 2.2	0486205022N50
MAN	0486205022	1	EBS 2.3	0486205022N50
MAN - TGA	K000917	3	EBS 5	K020623N50
MAN	K020623	3	EBS 5.X	K020623N50
Mercedes Benz	ETC1A	2	EBS 4	ETC1AKN50
Mercedes Benz	ETC1AK	2	EBS 4	ETC1AKN50
Renault Trucks	0486205006	1	EBS 2.2	0486205022N50
Renault Trucks	0486205017	1	EBS 2.2	0486205022N50

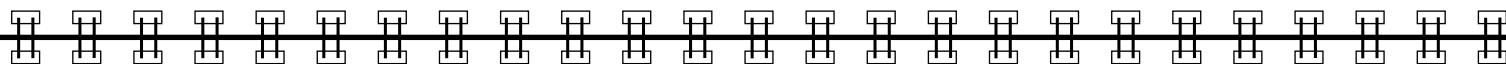

Renault Trucks - Magnum	K000919	3	EBS 5	K020623N50
Renault Trucks	K016060	4	EBS 5	K020626N50
Renault Trucks	K020626	4	EBS 5.X	K020626N50
Scania - Тягач	0486205001	1	EBS 2.2	0486205014N50
Scania	0486205003	1	EBS 2.2	0486205014N50
Scania - Тягач	0486205014	1	EBS 2.2	0486205014N50
Scania	0486205020	1	EBS 2.2	0486205014N50
Scania - Тягач	K000089	3	EBS 5	K020623N50
Scania	K020622	3	EBS 5.X	K020623N50
Volvo	0486205002	1	EBS 2.2	0486205022N50
Volvo - Тягач	0486205008	1	EBS 2.2	0486205022N50
Volvo - Тягач	0486205015	1	EBS 2.2	0486205022N50
Volvo - Тягач	0486205019	1	EBS 2.3	0486205022N50
Volvo - Тягач	K000918	3	EBS 5	K020624N50
Volvo - Тягач	K000919	3	EBS 5	K020623N50
Volvo - Тягач	K020624	3	EBS 5.X	K020624N50
Volvo - Тягач	K020625	3	EBS 5.X	K020623N50
Специально для производителей	K023711	3	EBS 5.X	K020623N50

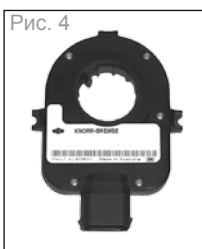
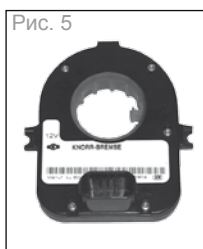
Рис. 1  
Датчики давленияРис. 2  
Датчики момента рыскания (YRS)Рис. 3  
Датчики момента рыскания (YRS)Рис. 4  
Датчики угла поворота руля (SAS)Рис. 5  
Датчики угла поворота руля (SAS)

Производитель транспортного средства	Описание	Идент. номер	Рис.	Система	Предпочтительный Идент. номер для заказа на рынке запчастей
Renault Trucks	Датчики давления	0484205004	1	EBS 2 & 5	0484205006N00
Renault Trucks	Датчики давления	0484205006	1	EBS 2 & 5	0484205006N00
Scania	Датчики давления	0484205003	1	EBS 2 & 5	0484205006N00
Volvo	Датчики давления	0484205007	1	EBS 2 & 5	0484205006N00

Iveco - Irisbus	Датчики момента рыскания (YRS)	0486020009	2	EBS 2 & 5	0486020007N50 <sup>1)</sup>
Iveco - Irisbus	Датчики момента рыскания (YRS)	K020568	3	EBS 5.X	K020568N50 <sup>1)</sup>
MAN	Датчики момента рыскания (YRS)	0486020002	2	EBS 2 & 5	0486020007N50 <sup>1)</sup>
MAN	Датчики момента рыскания (YRS)	K020568	3	EBS 5.X	K020568N50 <sup>1)</sup>

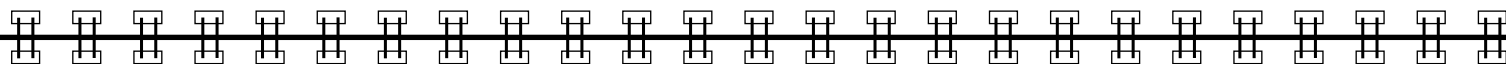

Renault Trucks	Датчики момента рыскания (YRS)	0486020001	2	EBS 2 & 5	0486020007N50 <sup>1)</sup>
Renault Trucks	Датчики момента рыскания (YRS)	K020568	3	EBS 5.X	K020568N50 <sup>1)</sup>
Scania	Датчики момента рыскания (YRS)	0486020003	2	EBS 2 & 5	0486020007N50 <sup>1)</sup>
Scania	Датчики момента рыскания (YRS)	K020568	3	EBS 5.X	K020568N50 <sup>1)</sup>
Volvo	Датчики момента рыскания (YRS)	0486020001	2	EBS 2 & 5	0486020007N50 <sup>1)</sup>
Volvo	Датчики момента рыскания (YRS)	K020568	3	EBS 5.X	K020568N50 <sup>1)</sup>
Специально для производителей	Датчики момента рыскания (YRS)	0486020007	2	EBS 2 & 5	0486020007N50 <sup>1)</sup>
Специально для производителей	Датчики момента рыскания (YRS)	K020568	3	EBS 5.X	K020568N50 <sup>1)</sup>

Iveco - Irisbus	Датчики угла поворота руля (SAS)	0486021010	4	EBS 2 & 5	0486021007N50 <sup>1)</sup>
MAN	Датчики угла поворота руля (SAS)	0486021002	4	EBS 2 & 5	0486021007N50 <sup>1)</sup>
Scania	Датчики угла поворота руля (SAS)	0486021003	5	EBS 2 & 5	0486021003N50 <sup>1)</sup>
Volvo	Датчики угла поворота руля (SAS)	0486021001	5	EBS 2 & 5	0486021003N50 <sup>1)</sup>
Специально для производителей	Датчики угла поворота руля (SAS)	0486021007	4	EBS 2 & 5	0486021007N50 <sup>1)</sup>

<sup>1)</sup> Все датчики момента рыскания & угла поворота колеса требуют калибровку после установки, это может быть обеспечено через систему диагностики NEO

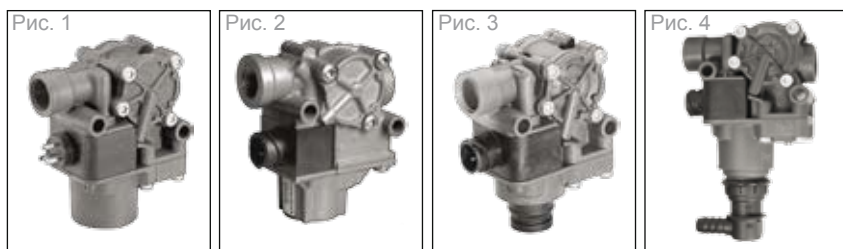

Производитель транспортного средства	Идент. номер	Типовой номер	Рис.	Электрический разъем	Пневматический порт, резьба M22X1,5	Предпочтительный Идент. номер для заказа на рынке запчастей
Iveco - Irisbus	II17776	BR9154	2	DIN, Байонет	VOSS VG230	II17776N00
Iveco - Irisbus	II15492	BR9150	2	Schlemmer Байонет	DIN	K015676N00 <sup>2)</sup>
MAN	II38665F	BR9182	2	DIN, Байонет	VOSS VG230	II17776N00
MAN	II40864F	BR9159	2	DIN, Байонет	VOSS VG230/DIN	II17776N00
MAN	0265351118		2	DIN, Байонет	VOSS VG230	II17776N00
Mercedes Benz	0265351122		2	DIN, Байонет	VOSS VG230	II17776N00
Mercedes Benz	II37086	BR9180	2	DIN, Байонет	VOSS VG230	II17776N00
Mercedes Benz	II17776	BR9154	2	DIN, Байонет	VOSS VG230	II17776N00
Mercedes Benz	0486201017 <sup>1)</sup>		3	DIN, Байонет	VOSS VG230	0486201017N50
Mercedes Benz	0265351101		1	M24x1	DIN	K015677N00 <sup>2)</sup>
Mercedes Benz	II16278	BR9152	1	M24x1	DIN	K015677N00 <sup>2)</sup>

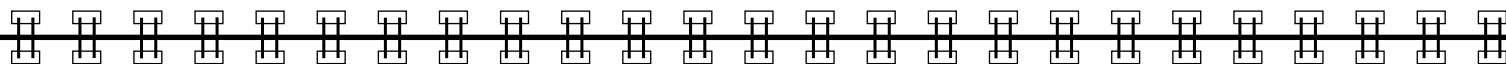

Renault Trucks	II41119F	BR9191	2	DIN, Байонет	ISO	II17776N00
Renault Trucks	K021312		4	DIN, Байонет		K021312N50
Renault Trucks	0265351118		2	DIN, Байонет	VOSS VG230	II17776N00
Scania	0265351101		1	M24x1	DIN	K015677N00 <sup>2)</sup>
Scania	II16278	BR9152	1	M24x1	DIN	K015677N00 <sup>2)</sup>
Scania	II32612	BR9156	2	DIN, Байонет	DIN	II17776N00
Volvo	II38665F	BR9182	2	DIN, Байонет	VOSS VG230	II17776N00

1) Имеет подключение специального шланга/трубки к порту 3

2) Поставляется с адаптером

## Датчики скорости колес

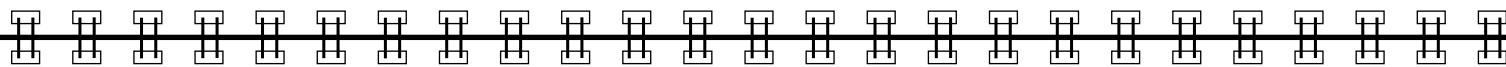
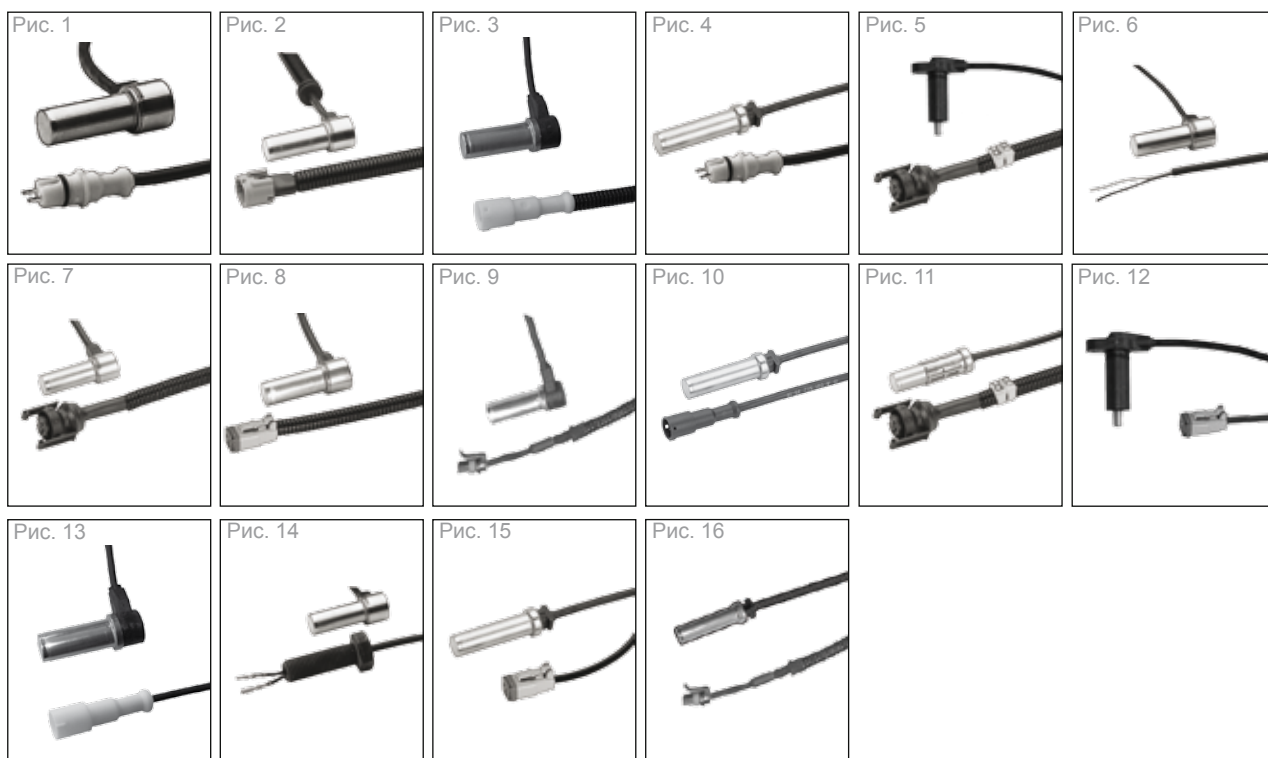

Производитель транспортного средства	Идент. номер	Рис.	Электрическое подключение	Длина (mm)	Предпочтительный Идент. номер для заказа на рынке запчастей
Iveco	0486000116	1	Круглый штекер	1250	0486000116100
Iveco	0486000118	1	Круглый штекер	2095	0486000118100
Iveco - Irisbus	0265050141	2	Plaselec	2100	0265050141000
Iveco - Irisbus	0265050142	2	Plaselec	2100	0265050142000
Iveco - Irisbus	0486000182	3	Круглая розетка	2000	0486000182100
Iveco - Irisbus	0486000183	1	Круглый штекер	1990	0486000183100
Iveco - Irisbus	0486000273	1	Круглый штекер	1390	0486000273100
Iveco - Irisbus	0486001077	4	Круглый штекер	2050	0486001077100
MAN	0486000103	5	Schlemmer	2500	0486000103N00
MAN	0486000104	5	Schlemmer	2500	0486000104N00
MAN	0486000130	6	Открытые концы проводов	2000	0486000130100
MAN	0486000172	7	Schlemmer	2555	0486000172000
MAN	0486000173	7	Schlemmer	2555	0486000173000
MAN	0486000222	6	Открытые концы проводов	3555	0486000222100
MAN	0486000233	7	Schlemmer	1300	0486000237N00
MAN	0486000234	7	Schlemmer	2000	0486000238N00
MAN	0486000235	7	Schlemmer	1300	0486000239N00
MAN	0486000236	7	Schlemmer	2000	0486000240N00

Производитель транспортного средства	Идент. номер	Рис.	Электрическое подключение	Длина (мм)	Предпочтительный Идент. номер для заказа на рынке запчастей
MAN - Автобус	0486000237	7	Schlemmer	1300	0486000237N00
MAN - Автобус	0486000238	7	Schlemmer	2000	0486000238N00
MAN - Автобус	0486000239	7	Schlemmer	1300	0486000239N00
MAN - Автобус	0486000240	7	Schlemmer	2000	0486000240N00
MAN - Автобус	0486000241	7	Schlemmer	2000	0486000241N00
MAN - Автобус	0486000242	7	Schlemmer	2000	0486000242N00
MAN	0486000243	7	Schlemmer	3555	0486000243N00
MAN	0486000244	7	Schlemmer	3555	0486000244N00
MAN	0486000245	7	Schlemmer	3555	0486000245N00
MAN	0486000246	7	Schlemmer	3555	0486000246N00
MAN	0486000250	8	G & H	1500	0486000250N00
MAN	0486000251	8	G & H	1500	0486000251N00
MAN	0486000252	8	G & H	1850	0486000252N00
MAN	0486000253	8	G & H	1850	0486000253N00
MAN - Автобус	0486000254	8	G & H	2150	0486000254N00

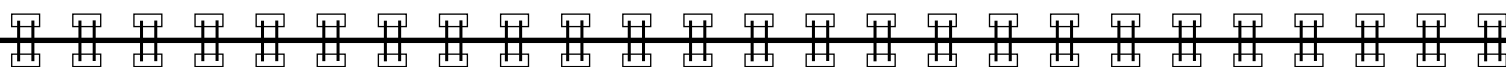

MAN - Автобус	0486000255	8	G & H	2150	0486000255N00
MAN - Тягач & Автобус	0486000256	8	G & H	2150	0486000256N00
MAN - Тягач & Автобус	0486000257	8	G & H	2150	0486000257N00
MAN	0486000258	8	G & H	2800	0486000258N00
MAN	0486000259	8	G & H	2800	0486000259N00
MAN	0486000260	8	G & H	1800	0486000260N00
MAN	0486000261	8	G & H	1800	0486000261N00
MAN	0486000262	8	G & H	3900	0486000262N00
MAN	0486000263	8	G & H	3900	0486000263N00
MAN	0486000276	8	G & H	1100	0486000276N00
MAN	0486000277	8	G & H	1100	0486000277N00
MAN	0486000284	9	MKR Plus	1000	0486000284N00
MAN	0486000285	9	MKR Plus	1350	0486000285N00
MAN	0486001032	10	Круглая розетка	300	0486001032100
MAN	0486001041	11	Schlemmer	2000	0486001041N00
MAN	0486001042	11	Schlemmer	2000	0486001042N00
MAN	0486002001	12	G & H	2600	0486002001000
MAN	0486002002	12	G & H	2600	0486002002000
Mercedes Benz	0486000126	13	Круглая розетка	400	0486000126100

Производитель транспортного средства	Идент. номер	Рис.	Электрическое подключение	Длина (mm)	Предпочтительный Идент. номер для заказа на рынке запчастей
Mercedes Benz - Автобус	0486000132	6	Открытые концы проводов	2550	0486000132100
Renault Trucks	0265050109	2	Plaselec	1400	0265050109N00 <sup>1)</sup>
Renault Trucks	0265050110	2	Plaselec	1400	0265050110N00 <sup>1)</sup>
Renault Trucks	0486000039	3	Круглая розетка	1400	0486000288N00 <sup>1)</sup>
Renault Trucks	0486000040	1	Круглый штекер	1390	0486000289N00 <sup>1)</sup>
Renault Trucks	0486000071	8	Deutsch	2400	0486000290N00 <sup>1)</sup>
Renault Trucks	0486000072	8	Deutsch	2400	0486000291N00 <sup>1)</sup>
Renault Trucks	0486000114	8	Deutsch	3200	0486000292N00 <sup>1)</sup>
Renault Trucks	0486000115	8	Deutsch	2800	0486000293N00 <sup>1)</sup>
Scania	0265050112	14	Открытые концы проводов	1895	0265050112000
Scania - Автобус	0486002003	12	Deutsch DT	2350	0486002003N00
Scania - Автобус	0486002004	12	Deutsch DT	2350	0486002004N00
Специально для производителей	0265050128	6	Открытые концы проводов	2500	0486000132100
Специально для производителей	0265050148	13	Круглая розетка	400	0486000134000
Специально для производителей	0486001081	15	Deutsch	2000	0486001081N00
Специально для производителей	0486001082	15	Deutsch	2000	0486001082N00
Специально для производителей	0486001083	16	Packard Metripak	992	0486001083N00 <sup>1)</sup>

1) Данные продукт пока не доступен для заказа. Зайдите на сайт [www.knorr-bremsecvs.com](http://www.knorr-bremsecvs.com) для просмотра какой идент. номер доступен.



Идент. номер	Компонент	Номер запасной части	Описание
0486200202	FBM	K016080K00	Резиновая накладка на педаль
0486200203	FBM	K016080K00	Резиновая накладка на педаль
0486203001	1-канальный EPM	1485515020000 1487010339000	Защитная крышка Глушитель
0486203002	1-канальный EPM	1485515020000 1487010369000	Защитная крышка Глушитель
0486203004	1-канальный EPM	1485515020000 1487010369000	Защитная крышка Глушитель
0486203005	1-канальный EPM	1485515020000 1487010339000	Защитная крышка Глушитель
0486203006	1-канальный EPM	1485515022000 1487010360000	Защитная крышка Глушитель
0486203009	1-канальный EPM	1485515020000 1487010339000	Защитная крышка Глушитель
0486203012	1-канальный EPM	1487010360000 1485515021000	Глушитель Защитная крышка

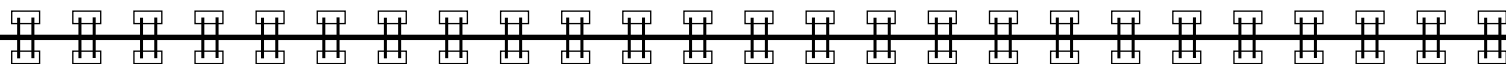

0486203014	1-канальный EPM	1485515022000 1487010360000	Защитная крышка Глушитель
0486203016	1-канальный EPM	1487010360000 1485515021000	Глушитель Защитная крышка
0486203017	1-канальный EPM	1485515020000 1487010369000	Защитная крышка Глушитель
0486203022	1-канальный EPM	1485515022000 1487010360000	Защитная крышка Глушитель
0486203023	1-канальный EPM	1487010360000 1485515021000	Глушитель Защитная крышка
0486203024	1-канальный EPM	1485515022000 1487010360000	Защитная крышка Глушитель
0486203025	1-канальный EPM	1485515020000 1487010339000	Защитная крышка Глушитель
0486203026	1-канальный EPM	1485515020000 1487010339000	Защитная крышка Глушитель
0486203028	1-канальный EPM	1487010369000	Глушитель
0486203030	1-канальный EPM	1487010369000	Глушитель

Идент. номер	Компонент	Номер запасной части	Описание
0486203032	1-канальный EPM	1487010360000 1485515021000	Глушитель Защитная крышка
0486203033	1-канальный EPM	1485515022000 1487010360000	Защитная крышка Глушитель
0486203034	1-канальный EPM	1487010369000	Глушитель
0486204004	2-канальные EPM	1487010367000 1487010372000	Защитная крышка Глушитель
0486204008	2-канальные EPM	1487010361000	Защитная крышка
0486204009	2-канальные EPM	1487010361000	Защитная крышка
0486204012	2-канальные EPM	1487010361000	Защитная крышка
0486204017	2-канальные EPM	1487010361000	Защитная крышка
0486204019	2-канальные EPM	1487010367000 1487010372000	Защитная крышка Глушитель
0486204024	2-канальные EPM	1487010361000	Защитная крышка
0486205001	TCM	1487010354000	Глушитель
0486205002	TCM	1487010354000	Глушитель
0486205004	TCM	1487010354000	Глушитель

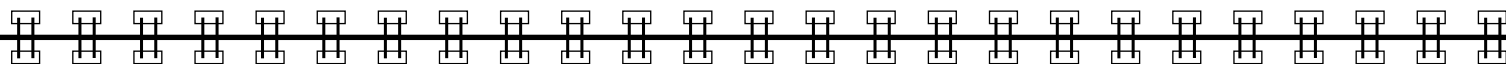

0486205006	TCM	1487010354000	Глушитель
0486205008	TCM	1487010354000	Глушитель
0486205010	TCM	1487010354000	Глушитель
0486205011	TCM	1487010354000	Глушитель
0486205014	TCM	1487010354000	Глушитель
0486205015	TCM	1487010354000	Глушитель
0486205016	TCM	1487010354000	Глушитель
0486205017	TCM	1487010354000	Глушитель
0486205019	TCM	1487010354000	Глушитель
0486205020	TCM	1487010354000	Глушитель
0486205022	TCM	1487010354000	Глушитель
K000085	1-канальный EPM	K000846K50 <sup>1)</sup> K000847K50 <sup>2)</sup>	Защитная крышка Глушитель
K000086	2-канальные EPM	K000846K50 <sup>1)</sup> K000847K50 <sup>2)</sup>	Защитная крышка Глушитель
K000088	2-канальные EPM	K000846K50 <sup>1)</sup> K000847K50 <sup>2)</sup>	Защитная крышка Глушитель
K000089	TCM	K015595K00	Глушитель
K000913	1-канальный EPM	K000846K50 <sup>1)</sup> K000847K50 <sup>2)</sup>	Защитная крышка Глушитель

1) Содержит только ОДНУ защитную крышку, две требуются для 2-канальных EPM

2) Содержит только ОДИН глушитель, два требуются когда обслуживаются 2-канальные EPM



Идент. номер	Компонент	Номер запасной части	Описание
K000914	1-канальный EPM	K000846K50 <sup>1)</sup> K000847K50 <sup>2)</sup>	Защитная крышка Глушитель
K000917	TCM	K015595K00	Глушитель
K000918	TCM	K015595K00	Глушитель
K000919	TCM	K015595K00	Глушитель
K000921	2-канальные EPM	K000846K50 <sup>1)</sup> K000847K50 <sup>2)</sup>	Защитная крышка Глушитель
K000922	2-канальные EPM	K000846K50 <sup>1)</sup> K000847K50 <sup>2)</sup>	Защитная крышка Глушитель
K000923	2-канальные EPM	K000846K50 <sup>1)</sup>	Защитная крышка
K001411	2-канальные EPM	K000846K50 <sup>1)</sup> K000847K50 <sup>2)</sup>	Защитная крышка Глушитель
K001974	FBM	K016080K00	Резиновая накладка на педаль
K005485	FBM	K016080K00	Резиновая накладка на педаль

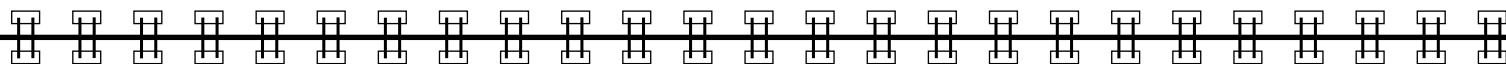

K005498	2-канальные EPM	K000846K50 <sup>1)</sup> K000847K50 <sup>2)</sup>	Защитная крышка Глушитель
K014973	1-канальный EPM	K000846K50 <sup>1)</sup> K000847K50 <sup>2)</sup>	Защитная крышка Глушитель
K015441	2-канальные EPM	K000846K50 <sup>1)</sup>	Защитная крышка
K017317	FBM	K016080K00	Резиновая накладка на педаль
K020020	2-канальные EPM	K000846K50 <sup>1)</sup> K000847K50 <sup>2)</sup>	Защитная крышка Глушитель
K020021	2-канальные EPM	K000846K50 <sup>1)</sup> K000847K50 <sup>2)</sup>	Защитная крышка Глушитель
K020022	2-канальные EPM	K000846K50 <sup>1)</sup> K000847K50 <sup>2)</sup>	Защитная крышка Глушитель
K020023	2-канальные EPM	K000846K50 <sup>1)</sup> K000847K50 <sup>2)</sup>	Защитная крышка Глушитель
K020024	2-канальные EPM	K000846K50 <sup>1)</sup> K000847K50 <sup>2)</sup>	Защитная крышка Глушитель
K021202	1-канальный EPM	K000846K50 <sup>1)</sup> K000847K50 <sup>2)</sup>	Защитная крышка Глушитель

1) Содержит только ОДНУ защитную крышку, две требуются для 2-канальных EPM

2) Содержит только ОДИН глушитель, два требуются когда обслуживаются 2-канальные EPM

Идент. номер	Компонент	Номер запасной части	Описание
K021203	1-канальный EPM	K000846K50 <sup>1)</sup> K000847K50 <sup>2)</sup>	Защитная крышка Глушитель
K021204	2-канальные EPM	K000846K50 <sup>1)</sup> K000847K50 <sup>2)</sup>	Защитная крышка Глушитель
K023215	2-канальные EPM	K000846K50 <sup>1)</sup>	Защитная крышка
K023216	2-канальные EPM	K000846K50 <sup>1)</sup>	Защитная крышка
K023217	2-канальные EPM	K000846K50 <sup>1)</sup> K000847K50 <sup>2)</sup>	Защитная крышка Глушитель
K023218	1-канальный EPM	K000846K50 <sup>1)</sup>	Защитная крышка
K023219	1-канальный EPM	K000846K50 <sup>1)</sup> K000847K50 <sup>2)</sup>	Защитная крышка Глушитель
K023220	1-канальный EPM	K000846K50 <sup>1)</sup> K000847K50 <sup>2)</sup>	Защитная крышка Глушитель

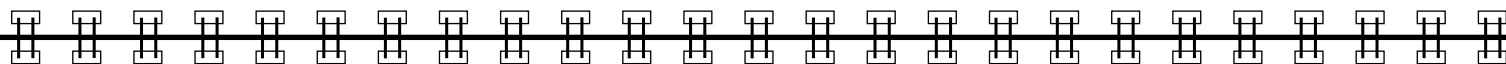

1) Содержит только ОДНУ защитную крышку, две требуются для 2-канальных EPM

2) Содержит только ОДИН глушитель, два требуются когда обслуживаются 2-канальные EPM

## Взаимозаменяемость идент. номеров между производителями и Knorr-Bremse

Оригинальный идент. номер производителя	Производитель транспортного средства	Идент. номер Knorr-Bremse	Предпочтительный Идент. номер для заказа на рынке запчастей	Компонент	Стр.
41027223	Iveco - Irisbus	II32612	II17776N00	Модуляторы давления	23
41027224	Iveco - Irisbus	II32612	II17776N00	Модуляторы давления	23
42070065	Iveco - Irisbus	II16278	K015677N00 <sup>1)</sup>	Модуляторы давления	23
42123220	Iveco - Irisbus	II16278	K015677N00 <sup>1)</sup>	Модуляторы давления	23
4832741	Iveco - Irisbus	II15492	K015676N00	Модуляторы давления	23
5006143819	Iveco - Irisbus	II17776	II17776N00	Модуляторы давления	23
5006144426	Iveco - Irisbus	0486000273	0486000273100	Датчики скорости колес	24
504100392	Iveco - Irisbus	0486106073	0486106307N50 <sup>2)</sup>	ECU	14
504100393	Iveco - Irisbus	0486106072	0486106307N50 <sup>2)</sup>	ECU	14
504100401	Iveco - Irisbus	K005485	K024928N50	FBM	12
504100409	Iveco - Irisbus	K005496	K021203N50	1-канальный EPM	17
504100411	Iveco - Irisbus	K005498	K020023N50	2-канальные EPM	19
504100413	Iveco - Irisbus	0486020009	0486020007N50 <sup>3)</sup>	YRS	22
504100422	Iveco - Irisbus	0486021010	0486021007N50 <sup>3)</sup>	SAS	22
504133882	Iveco - Irisbus	0486000182	0486000182100	Датчики скорости колес	24
504133883	Iveco - Irisbus	0486000183	0486000183100	Датчики скорости колес	24
504149847	Iveco - Irisbus	0486001077	0486001077100	Датчики скорости колес	24

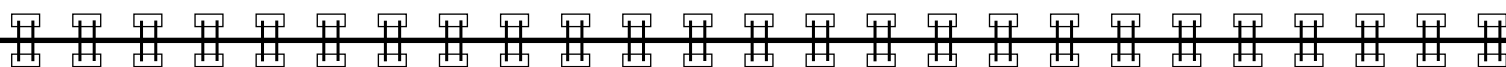

504285599	Iveco - Irisbus	0486106088	0486106307N50 <sup>2)</sup>	ECU	14
504335557	Iveco - Irisbus	K020568N03	K020568N50 <sup>3)</sup>	YRS	22
5801290649	Iveco - Irisbus	K023219	K021203N50	1-канальный EPM	17
5801290650	Iveco - Irisbus	K023213	K020023N50	2-канальные EPM	19
8167405	Iveco - Irisbus	II15492	K015676N00 <sup>1)</sup>	Модуляторы давления	23
81.25808-7001	MAN - Автобус	0486106015	4)	ECU	14
81.25808-7003	MAN	0486106012	4)	ECU	14
81.25808-7004	MAN - TGA	0486106018	0486106042N50 <sup>2)</sup>	ECU	14
81.25808-7008	MAN - Автобус	0486106019	0486106019N50 <sup>2)</sup>	ECU	14
81.25808-7009	MAN	0486106027	0486106042N50 <sup>2)</sup>	ECU	14
81.25808-7010	MAN	0486106029	0486106042N50 <sup>2)</sup>	ECU	14
81.25808-7016	MAN	0486106041	0486106042N50 <sup>2)</sup>	ECU	14
81.25808-7017	MAN	0486106042	0486106042N50 <sup>2)</sup>	ECU	14
81.25808-7021	MAN	0486106052	0486106303N50 <sup>2)</sup>	ECU	14
81.25808-7022	MAN	0486106051	0486106303N50 <sup>2)</sup>	ECU	14
81.25808-7026	MAN	0486106071	0486106303N50 <sup>2)</sup>	ECU	14

1) Поставляется вместе с кабелем-адаптером.

2) Все замененные блоки управления EBS требуют программирования путем копирования файла загрузки (который может быть загружен в блок через систему диагностики NEO) или через имеющуюся базу данных производителя транспортных средств.

3) Все датчики момента рыскания &amp; угла поворота колеса требуют калибровку после установки, это может быть обеспечено через систему диагностики NEO.

4) Недоступно на рынке запасных частей.

5) Компонент в настоящий момент не обслуживается через диагностическую систему NEO.

6) Идент. номер может иметь приставку "74".

7) Данные продукт пока не доступен для заказа. Зайдите на сайт [www.knorr-bremsecvs.com](http://www.knorr-bremsecvs.com) для просмотра какой идент. номер доступен.

## Взаимозаменяемость идент. номеров между производителями и Knorr-Bremse

Оригинальный идент. номер производителя	Производитель транспортного средства	Идент. номер Knorr-Bremse	Предпочтительный Идент. номер для заказа на рынке запчастей	Компонент	Стр.
81.25808-7027	MAN	0486106070	0486106303N50 <sup>2)</sup>	ECU	14
81.25808-7033	MAN	0486106083	0486106303N50 <sup>2)</sup>	ECU	14
81.25808-7034	MAN	0486106082	0486106303N50 <sup>2)</sup>	ECU	14
81.25808-7040	MAN	0486106087	0486106303N50 <sup>2)</sup>	ECU	14
81.25808-7041	MAN	0486106086	0486106303N50 <sup>2)</sup>	ECU	14
81.25808-7048	MAN	0486106101	0486106308N50 <sup>2)</sup>	ECU	14
81.25808-7049	MAN	0486106100	0486106308N50 <sup>2)</sup>	ECU	14
81.25808-7050	MAN	0486106301	0486106303N50 <sup>2)</sup>	ECU	14
81.25808-7051	MAN	0486106101	0486106308N50 <sup>2)</sup>	ECU	14
81.25808-7052	MAN	0486106100	0486106308N50 <sup>2)</sup>	ECU	14
81.25808-7053	MAN	0486106090	0486106303N50 <sup>2)</sup>	ECU	14
81.25808-7054	MAN	0486106089	0486106303N50 <sup>2)</sup>	ECU	14
81.25808-7057	MAN	0486106114	0486106309N50 <sup>2)</sup>	ECU	14
81.25808-7058	MAN	0486106114	0486106114N50 <sup>2)</sup>	ECU	14
81.25935-0044	MAN	0486108002	0486108003N50 <sup>2)</sup>	ECU	14
81.25935-0046	MAN	0486108003	0486108003N50 <sup>2)</sup>	ECU	14
81.25937-0035	MAN	0486021002	0486021007N50 <sup>3)</sup>	SAS	22

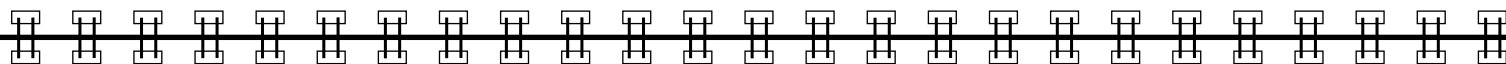

81.25937-0050	MAN	0486020002	0486020007N50 <sup>3)</sup>	YRS	22
81.25937-0051	MAN	K020568N04	K020568N50 <sup>3)</sup>	YRS	22
81.27120-0052	MAN	0486000222	0486000222100	Датчики скорости колес	24
81.27120-0053	MAN	0486000130	0486000130100	Датчики скорости колес	24
81.27120-6146	MAN	0486001042	0486001042N00	Датчики скорости колес	25
81.27120-6147	MAN	0486001041	0486001041N00	Датчики скорости колес	25
81.27120-6148	MAN	0486000237	0486000237N00	Датчики скорости колес	25
81.27120-6149	MAN	0486000238	0486000238N00	Датчики скорости колес	25
81.27120-6150	MAN	0486000239	0486000239N00	Датчики скорости колес	25
81.27120-6151	MAN	0486000240	0486000240N00	Датчики скорости колес	25
81.27120-6152	MAN	0486000233	0486000237N00	Датчики скорости колес	24
81.27120-6153	MAN	0486000234	0486000238N00	Датчики скорости колес	24
81.27120-6154	MAN	0486000235	0486000239N00	Датчики скорости колес	24
81.27120-6155	MAN	0486000236	0486000240N00	Датчики скорости колес	24
81.27120-6156	MAN	0486000241	0486000241N00	Датчики скорости колес	25
81.27120-6157	MAN	0486000242	0486000242N00	Датчики скорости колес	25

1) Поставляется вместе с кабелем-адаптером.

2) Все замененные блоки управления EBS требуют программирования путем копирования файла загрузки (который может быть загружен в блок через систему диагностики NEO) или через имеющуюся базу данных производителя транспортных средств.

3) Все датчики момента рыскания & угла поворота колеса требуют калибровку после установки, это может быть обеспечено через систему диагностики NEO.

4) Недоступно на рынке запасных частей.

5) Компонент в настоящий момент не обслуживается через диагностическую систему NEO.

6) Идент. номер может иметь приставку "74".

7) Данные продукт пока не доступен для заказа. Зайдите на сайт [www.knorr-bremse.com](http://www.knorr-bremse.com) для просмотра какой идент. номер доступен.



## Взаимозаменяемость идент. номеров между производителями и Knorr-Bremse

Оригинальный идент. номер производителя	Производитель транспортного средства	Идент. номер Knorr-Bremse	Предпочтительный Идент. номер для заказа на рынке запчастей	Компонент	Стр.
81.27120-6158	MAN	0486000243	0486000243N00	Датчики скорости колес	25
81.27120-6159	MAN	0486000244	0486000244N00	Датчики скорости колес	25
81.27120-6160	MAN	0486000245	0486000245N00	Датчики скорости колес	25
81.27120-6161	MAN	0486000246	0486000246N00	Датчики скорости колес	25
81.27120-6162	MAN	0486000172	0486000172000	Датчики скорости колес	24
81.27120-6163	MAN	0486000173	0486000173000	Датчики скорости колес	24
81.27120-6164	MAN	0486000257	0486000257N00	Датчики скорости колес	25
81.27120-6165	MAN	0486000256	0486000256N00	Датчики скорости колес	25
81.27120-6166	MAN	0486000263	0486000263N00	Датчики скорости колес	25
81.27120-6167	MAN	0486000262	0486000262N00	Датчики скорости колес	25
81.27120-6168	MAN	0486000261	0486000261N00	Датчики скорости колес	25
81.27120-6169	MAN	0486000260	0486000260N00	Датчики скорости колес	25
81.27120-6170	MAN	0486000259	0486000259N00	Датчики скорости колес	25
81.27120-6171	MAN	0486000258	0486000258N00	Датчики скорости колес	25
81.27120-6172	MAN	0486000255	0486000255N00	Датчики скорости колес	25
81.27120-6173	MAN	0486000254	0486000254N00	Датчики скорости колес	25
81.27120-6174	MAN	0486000252	0486000252N00	Датчики скорости колес	25

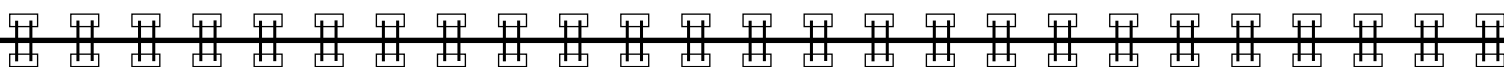

81.27120-6175	MAN	0486000253	0486000253N00	Датчики скорости колес	25
81.27120-6176	MAN	0486000251	0486000251N00	Датчики скорости колес	25
81.27120-6177	MAN	0486000250	0486000250N00	Датчики скорости колес	25
81.27120-6201	MAN	0486000276	0486000276N00	Датчики скорости колес	25
81.27120-6202	MAN	0486000277	0486000276N00	Датчики скорости колес	25
81.27120-6216	MAN	0486000284	0486000284N00	Датчики скорости колес	25
81.27120-6217	MAN	0486000285	0486000285N00	Датчики скорости колес	25
81.27421-0202	MAN	0484205006	0484205006N00	Датчики давления	22
81.52106-6000	MAN	0486204008	0486204017N50	2-канальные EPM	19
81.52106-6001	MAN	0486203012	0486203023N50	1-канальный EPM	17
81.52106-6002	MAN	0486203013	0486203023N50	1-канальный EPM	17
81.52106-6003	MAN	0486204009	0486204017N50	2-канальные EPM	19
81.52106-6004	MAN	0486203016	0486203023N50	1-канальный EPM	17
81.52106-6005	MAN	0486204012	0486204017N50	2-канальные EPM	19
81.52106-6010	MAN	0486203032	0486203023N50	1-канальный EPM	17
81.52106-6011	MAN	0486204024	0486204017N50	2-канальные EPM	19

1) Поставляется вместе с кабелем-адаптером.

2) Все замененные блоки управления EBS требуют программирования путем копирования файла загрузки (который может быть загружен в блок через систему диагностики NEO) или через имеющуюся базу данных производителя транспортных средств.

3) Все датчики момента рыскания & угла поворота колеса требуют калибровку после установки, это может быть обеспечено через систему диагностики NEO.

4) Недоступно на рынке запасных частей.

5) Компонент в настоящий момент не обслуживается через диагностическую систему NEO.

6) Идент. номер может иметь приставку "74".

7) Данные продукт пока не доступен для заказа. Зайдите на сайт [www.knorr-bremsecs.com](http://www.knorr-bremsecs.com) для просмотра какой идент. номер доступен.

## Взаимозаменяемость идент. номеров между производителями и Knorr-Bremse

Оригинальный идент. номер производителя	Производитель транспортного средства	Идент. номер Knorr-Bremse	Предпочтительный Идент. номер для заказа на рынке запчастей	Компонент	Стр.
81.52106-6013	MAN	0486203023	0486203023N50	1-канальный EPM	17
81.52106-6014	MAN	0486204017	0486204017N50	2-канальные EPM	19
81.52106-6016	MAN	K000913	K021204N50	1-канальный EPM	17
81.52106-6017	MAN	K000921	K020024N50	2-канальные EPM	19
81.52106-6041	MAN	K000913	K021204N50	1-канальный EPM	17
81.52106-6042	MAN	K000921	K020024N50	2-канальные EPM	19
81.52106-6046	MAN	K000921	K020024N50	2-канальные EPM	19
81.52106-6047	MAN	K000913	K021204N50	1-канальный EPM	17
81.52106-6049	MAN	K021204	K021204N50	1-канальный EPM	17
81.52106-6050	MAN	K020024	K020024N50	2-канальные EPM	19
81.52106-6051	MAN	K015441	K023216N50	2-канальные EPM	19
81.52106-6052	MAN	K023216	K023216N50	2-канальные EPM	19
81.52130-6015	MAN	K039571	K039571N50	FBM	12
81.52130-6266	MAN	0486200006	K039544N50	FBM	12
81.52130-6268	MAN	0486200007	K039530N50	FBM	12
81.52130-6271	MAN	0486200011	K039544N50	FBM	12
81.52130-6274	MAN	Z002932	K039546N50	FBM	12

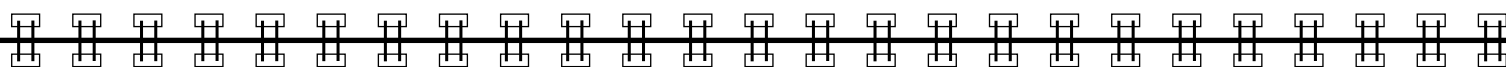

81.52130-6275	MAN - TGA	K000926	K039569N50	FBM	12
81.52130-6276	MAN - TGA	K000926	K039569N50	FBM	12
81.52130-6282	MAN	K007145	K039571N50	FBM	12
81.52130-6286	MAN	0486200007	K039530N50	FBM	12
81.52130-6289	MAN	K007145	K039571N50	FBM	12
81.52130-6298	MAN - TGA	K039569	K039569N50	FBM	12
81.52130-6301	MAN	K039530	K039530N50	FBM	12
81.52130-6302	MAN	K039544	K039544N50	FBM	12
81.52130-6303	MAN	K039546	K039546N50	FBM	12
81.52301-6099	MAN	0486205004	048605022N50	TCM	21
81.52301-6199	MAN	0486205004	048605022N50	TCM	21
81.52301-6201	MAN - TGA	0486205010	048605022N50	TCM	21
81.52301-6202	MAN - TGA	0486205011	048605022N50	TCM	21
81.52301-6205	MAN	0486205016	048605022N50	TCM	21
81.52301-6206	MAN	0486205022	048605022N50	TCM	21
81.52301-6207	MAN - TGA	K000917	K020623N50	TCM	21

1) Поставляется вместе с кабелем-адаптером.

2) Все замененные блоки управления EBS требуют программирования путем копирования файла загрузки (который может быть загружен в блок через систему диагностики NEO) или через имеющуюся базу данных производителя транспортных средств.

3) Все датчики момента рыскания & угла поворота колеса требуют калибровку после установки, это может быть обеспечено через систему диагностики NEO.

4) Недоступно на рынке запасных частей.

5) Компонент в настоящий момент не обслуживается через диагностическую систему NEO.

6) Идент. номер может иметь приставку "74".

7) Данные продукт пока не доступен для заказа. Зайдите на сайт [www.knorr-bremse.com](http://www.knorr-bremse.com) для просмотра какой идент. номер доступен.

## Взаимозаменяемость идент. номеров между производителями и Knorr-Bremse

Оригинальный идент. номер производителя	Производитель транспортного средства	Идент. номер Knorr-Bremse	Предпочтительный Идент. номер для заказа на рынке запчастей	Компонент	Стр.
81.52301-6212	MAN - TGA	K000917	K020623N50	TCM	21
81.52301-6213	MAN	K020623	K020623N50	TCM	21
81.52452-6007	MAN	II16278	K015677N00 <sup>1)</sup>	Модуляторы давления	23
81.52452-6014	MAN	II15492	K015676N00 <sup>1)</sup>	Модуляторы давления	23
81.52452-6016	MAN	0265351118	II17776N00	Модуляторы давления	23
81.52452-6020	MAN	II40864F	II17776N00	Модуляторы давления	23
81.52452-6021	MAN	0265351118	II17776N00	Модуляторы давления	23
81.52452-6024	MAN	II38665F	II17776N00	Модуляторы давления	23
81.52452-6025	MAN	II40864F	II17776N00	Модуляторы давления	23
81.52452-9025	MAN	II40864F	II17776N00	Модуляторы давления	23
A000 429 11 24	Mercedes Benz	II37083	II37083N50	1-канальный EPM	17
A000 431 91 13	Mercedes Benz	ETC1A	ETCAKN50	TCM	21
A000 446 40 36	Mercedes Benz	II40400	4) 5)	ECU	15
A000 446 42 36	Mercedes Benz	II36407	4) 5)	ECU	15
A001 431 01 13	Mercedes Benz	ETC1AK	ETC1AKN50	TCM	21
A003 431 65 06	Mercedes Benz	II37181	II37181N50	FVM	12
A004 426 36 44	Mercedes Benz	0265351101	K015677N00 <sup>1)</sup>	Модуляторы давления	23

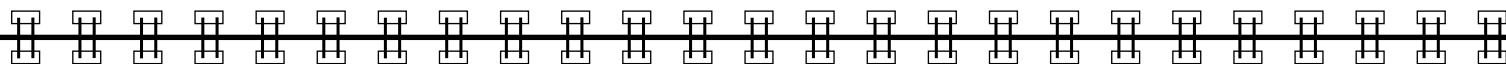

A004 429 35 44	Mercedes Benz	0265351101	K015677N00 <sup>1)</sup>	Модуляторы давления	23
A004 429 36 44	Mercedes Benz	II16278	K015677N00 <sup>1)</sup>	Модуляторы давления	23
A004 429 87 44	Mercedes Benz	0265351122	II17776N00	Модуляторы давления	23
A004 429 88 44	Mercedes Benz	II17776	II17776N00	Модуляторы давления	23
A004 542 44 16	Mercedes Benz	0486000132	0486000132100	Датчики скорости колес	26
A005 429 30 44	Mercedes Benz	II37086	II17776N00	Модуляторы давления	23
A005 429 31 44	Mercedes Benz	II37086	II17776N00	Модуляторы давления	23
20568479 <sup>6)</sup>	Renault Trucks	0486106069	0486106305N50 <sup>2)</sup>	ECU	15
20570910 <sup>6)</sup>	Renault Trucks	K001411	K020023N50	2-канальные EPM	19
20749025 <sup>6)</sup>	Renault Trucks	0486106078	0486106305N50 <sup>2)</sup>	ECU	15
20749030 <sup>6)</sup>	Renault Trucks	0486106077	0486106305N50 <sup>2)</sup>	ECU	15
20777341 <sup>6)</sup>	Renault Trucks	0486106079	0486106305N50 <sup>2)</sup>	ECU	15
20777347 <sup>6)</sup>	Renault Trucks	0486106080	0486106305N50 <sup>2)</sup>	ECU	15
20807438 <sup>6)</sup>	Renault Trucks	K000923	K023215N50	2-канальные EPM	19
20828237 <sup>6)</sup>	Renault Trucks	K000914	K021203N50	1-канальный EPM	17
20828239 <sup>6)</sup>	Renault Trucks	K000922	K020023N50	2-канальные EPM	19

1) Поставляется вместе с кабелем-адаптером.

2) Все замененные блоки управления EBS требуют программирования путем копирования файла загрузки (который может быть загружен в блок через систему диагностики NEO) или через имеющуюся базу данных производителя транспортных средств.

3) Все датчики момента рыскания & угла поворота колеса требуют калибровку после установки, это может быть обеспечено через систему диагностики NEO.

4) Недоступно на рынке запасных частей.

5) Компонент в настоящий момент не обслуживается через диагностическую систему NEO.

6) Идент. номер может иметь приставку "74".

7) Данные продукт пока не доступен для заказа. Зайдите на сайт [www.knorr-bremse.com](http://www.knorr-bremse.com) для просмотра какой идент. номер доступен.

## Взаимозаменяемость идент. номеров между производителями и Knorr-Bremse

Оригинальный идент. номер производителя	Производитель транспортного средства	Идент. номер Knorr-Bremse	Предпочтительный Идент. номер для заказа на рынке запчастей	Компонент	Стр.
20843637 <sup>6)</sup>	Renault Trucks - AWD	0486106081	0486106305N50 <sup>2)</sup>	ECU	15
20895573	Renault Trucks	0486106085	0486106305N50 <sup>2)</sup>	ECU	15
20895576 <sup>6)</sup>	Renault Trucks	0486106084	0486106305N50 <sup>2)</sup>	ECU	15
20928490 <sup>6)</sup>	Renault Trucks	K016060	K020626N50	TCM	21
21122034 <sup>6)</sup>	Renault Trucks	K021203	K021203N50	1-канальный EPM	17
21122298 <sup>6)</sup>	Renault Trucks	0486106111	0486106312N50 <sup>2)</sup>	ECU	15
21122300 <sup>6)</sup>	Renault Trucks	0486106110	0486106312N50 <sup>2)</sup>	ECU	15
21122302 <sup>6)</sup>	Renault Trucks - AWD	0486106112	0486106312N50 <sup>2)</sup>	ECU	15
21165395 <sup>6)</sup>	Renault Trucks	0486106074	0486106305N50 <sup>2)</sup>	ECU	15
21300677 <sup>6)</sup>	Renault Trucks	K020626	K020626N50	TCM	21
21300679 <sup>6)</sup>	Renault Trucks	K023215	K023215N50	2-канальные EPM	19
21390589 <sup>6)</sup>	Renault Trucks - Magnum	K040158	K040158N50	FBM	12
21390592 <sup>6)</sup>	Renault Trucks - Premium	K040156	K040156N50	FBM	12
3198467 <sup>6)</sup>	Renault Trucks	0486020001	0486020007N50 <sup>3)</sup>	YRS	22
5000 790 124	Renault Trucks	II16278	K015677N00 <sup>1)</sup>	Модуляторы давления	23
5001 866 013	Renault Trucks	II41119F	II17776N00	Модуляторы давления	23
5010 143 079	Renault Trucks	0486106002	0486106004N50 <sup>2) 5)</sup>	ECU	15

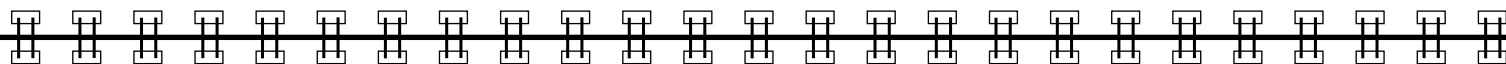

5010 260 394	Renault Trucks - Magnum	0486200101	0486200101N50	FBM	12
5010 260 998	Renault Trucks	0486106004	0486106004N50 <sup>2) 5)</sup>	ECU	15
5010 344 185	Renault Trucks	0486203002	0486203030N50	1-канальный EPM	17
5010 361 585	Renault Trucks	0486205006	0486205022N50	TCM	21
5010 422 013	Renault Trucks - Premium	0486200104	0486200104N50	FBM	12
5010 457 078	Renault Trucks	0486106014	0486106024N50 <sup>2)</sup>	ECU	15
5010 457 146	Renault Trucks - Magnum	0486203004	0486203030N50	1-канальный EPM	17
5010 457 257	Renault Trucks - Premium	0486203017	0486203030N50	1-канальный EPM	17
5010 457 367	Renault Trucks	0486106024	0486106024N50 <sup>2)</sup>	ECU	15
5010 457 556	Renault Trucks	0486203028	0486203030N50	1-канальный EPM	17
5010 457 557	Renault Trucks	0486203030	0486203030N50	1-канальный EPM	17
5010 457 619	Renault Trucks	0486205017	0486205022N50	TCM	21
5010 457 643	Renault Trucks	0486106067	0486106305N50 <sup>2)</sup>	ECU	15
5010 457 739	Renault Trucks	0486106057	0486106305N50 <sup>2)</sup>	ECU	15
5010 612 854	Renault Trucks - Magnum	K000919	K020623N50	TCM	21
5010 633 320	Renault Trucks - Magnum	K001428	K040158N50	FBM	12

1) Поставляется вместе с кабелем-адаптером.

2) Все замененные блоки управления EBS требуют программирования путем копирования файла загрузки (который может быть загружен в блок через систему диагностики NEO) или через имеющуюся базу данных производителя транспортных средств.

3) Все датчики момента рыскания & угла поворота колеса требуют калибровку после установки, это может быть обеспечено через систему диагностики NEO.

4) Недоступно на рынке запасных частей.

5) Компонент в настоящий момент не обслуживается через диагностическую систему NEO.

6) Идент. номер может иметь приставку "74".

7) Данные продукт пока не доступен для заказа. Зайдите на сайт [www.knorr-bremse.com](http://www.knorr-bremse.com) для просмотра какой идент. номер доступен.

## Взаимозаменяемость идент. номеров между производителями и Knorr-Bremse

Оригинальный идент. номер производителя	Производитель транспортного средства	Идент. номер Knorr-Bremse	Предпочтительный Идент. номер для заказа на рынке запчастей	Компонент	Стр.
5010 633 321	Renault Trucks - Premium	K001894	K040156N50	FVM	12
5010 143 029	Renault Trucks	0265050109	0265050109N00	Датчики скорости колес	26
5010 143 030	Renault Trucks	0265050110	0265050110N00	Датчики скорости колес	26
5010 143 046	Renault Trucks	0265351118	II17776N00	Модуляторы давления	23
5010 143 056	Renault Trucks	0265351118	II17776N00	Модуляторы давления	23
5010 143 084	Renault Trucks	0484205004	0484205006N00	Датчики давления	22
5010 344 186	Renault Trucks	0486204001	0486204021N50	2-канальные EPM	19
5010 344 187	Renault Trucks	0486000040	0486000040000	Датчики скорости колес	26
5010 344 188	Renault Trucks	0486000039	0486000039000	Датчики скорости колес	26
5010 422 021	Renault Trucks	0486000071	0486000071000	Датчики скорости колес	26
5010 422 022	Renault Trucks	0486000072	0486000072000	Датчики скорости колес	26
5010 430 56	Renault Trucks	II17776	II17776N00	Модуляторы давления	23
5010 457 147	Renault Trucks	0486204002	0486204021N50	2-канальные EPM	19
5010 457 299	Renault Trucks	0486000114	0486000114N00 <sup>7)</sup>	Датчики скорости колес	26
5010 457 300	Renault Trucks	0486000115	0486000115N00 <sup>7)</sup>	Датчики скорости колес	26
5010 457 558	Renault Trucks	0486204021	0486204021N50	2-канальные EPM	19
5040 498 819	Renault Trucks	0484205006	0484205006N00	Датчики давления	22

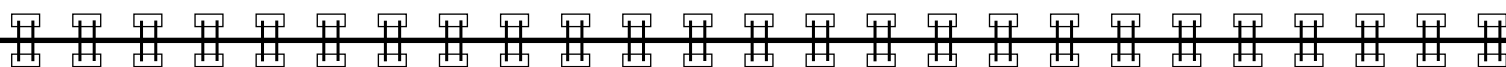

5430 042 384	Renault Trucks	II16278	K015677N00 <sup>1)</sup>	Модуляторы давления	23
1307040	Scania	II16278	K015677N00 <sup>1)</sup>	Модуляторы давления	23
1350462	Scania	0265050112	0265050112000	Датчики скорости колес	26
1356604	Scania	0265050112	0265050112000	Датчики скорости колес	26
1360991	Scania - Тягач	0486203001	<sup>4)</sup>	1-канальный EPM	17
1360992	Scania - Тягач	0486106001	<sup>4) 5)</sup>	ECU	15
1362168	Scania	0484205003	0484205006N00	Датчики давления	22
1376793	Scania	II32612	II17776N00	Модуляторы давления	23
1385439	Scania - Тягач	0486200002	0486200008N50	FVM	12
1385439	Scania	0486200009	0486200008N50	FVM	13
1405605	Scania - Тягач	0486106008	0486106008N50 <sup>2) 5)</sup>	ECU	15
1405606	Scania - Тягач	0486203005	0486203025N50	1-канальный EPM	17
1412237	Scania - Тягач	0486106010	0486106021N50 <sup>2)</sup>	ECU	15
1412238	Scania - Тягач	0486205001	0486205020N50	TCM	21
1412239	Scania - Тягач	0486204004	0486204019N50	2-канальные EPM	19
1423866	Scania - Тягач	0486106008	0486106008N50 <sup>2) 5)</sup>	ECU	15

1) Поставляется вместе с кабелем-адаптером.

2) Все замененные блоки управления EBS требуют программирования путем копирования файла загрузки (который может быть загружен в блок через систему диагностики NEO) или через имеющуюся базу данных производителя транспортных средств.

3) Все датчики момента рыскания & угла поворота колеса требуют калибровку после установки, это может быть обеспечено через систему диагностики NEO.

4) Недоступно на рынке запасных частей.

5) Компонент в настоящий момент не обслуживается через диагностическую систему NEO.

6) Идент. номер может иметь приставку "74".

7) Данные продукт пока не доступен для заказа. Зайдите на сайт [www.knorr-bremsecs.com](http://www.knorr-bremsecs.com) для просмотра какой идент. номер доступен.

## Взаимозаменяемость идент. номеров между производителями и Knorr-Bremse

Оригинальный идент. номер производителя	Производитель транспортного средства	Идент. номер Knorr-Bremse	Предпочтительный Идент. номер для заказа на рынке запчастей	Компонент	Стр.
1423910	Scania - Тягач	0486203009	0486203025N50	1-канальный EPM	17
1427269	Scania	0486021003	0486021003N50 <sup>3)</sup>	SAS	22
1428512	Scania - Тягач	0486200008	0486200008N50	FBM	13
1432759	Scania	0486106065	0486106306N50 <sup>2)</sup>	ECU	15
1441153	Scania	0486020003	0486020007N50 <sup>3)</sup>	YRS	22
1442935	Scania	K000085	K021202N50	1-канальный EPM	17
1442936	Scania	K000088	K032014N50	2-канальные EPM	19
1442937	Scania - Тягач	K000089	K020623N50	TCM	21
1442938	Scania - Тягач	K000087	K044696N50	FBM	13
1445384	Scania - Тягач	0486106021	0486106021N50 <sup>2)</sup>	ECU	15
1455801	Scania	0486106050	0486106306N50 <sup>2)</sup>	ECU	15
1470942	Scania - Автобус	K001973	K044694N50	FBM	13
1471638	Scania - Тягач	0486106021	0486106021N50 <sup>2)</sup>	ECU	15
1497202	Scania	K000088	K032014N50	2-канальные EPM	19
1499798	Scania - Тягач	0486205014	0486205020N50	TCM	21

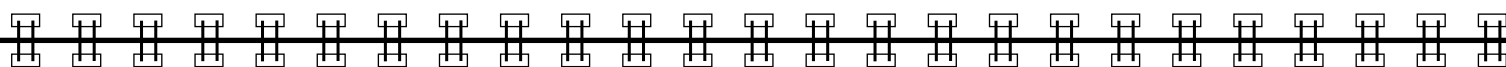

1499799	Scania - Тягач	0486203025	0486203025N50	1-канальный EPM	17
1499802	Scania - Тягач	0486204019	0486204019N50	2-канальные EPM	19
1506029	Scania - Тягач	0486106021	0486106021N50 <sup>2)</sup>	ECU	15
1518589	Scania	II16278	K015677N00 <sup>1)</sup>	Модуляторы давления	23
1540373	Scania - Автобус	K001973	K044694N50	FBM	13
1541729	Scania	0486106050	0486106306N50 <sup>2)</sup>	ECU	15
1541730	Scania	0486106065	0486106306N50 <sup>2)</sup>	ECU	15
1720881	Scania	0486106050	0486106306N50 <sup>2)</sup>	ECU	15
1720882	Scania	0486106065	0486106306N50 <sup>2)</sup>	ECU	15
1735698	Scania	0486106050	0486106306N50 <sup>2)</sup>	ECU	15
1735699	Scania	0486106065	0486106306N50 <sup>2)</sup>	ECU	15
1752449	Scania	0486106050	0486106306N50 <sup>2)</sup>	ECU	15
1752450	Scania	0486106065	0486106306N50 <sup>2)</sup>	ECU	15
1754939	Scania	K000085	K021202N50	1-канальный EPM	17
1754940	Scania	K000088	K032014N50	2-канальные EPM	19
1766305	Scania	0486106050	0486106306N50 <sup>2)</sup>	ECU	15

1) Поставляется вместе с кабелем-адаптером.

2) Все замененные блоки управления EBS требуют программирования путем копирования файла загрузки (который может быть загружен в блок через систему диагностики NEO) или через имеющуюся базу данных производителя транспортных средств.

3) Все датчики момента рыскания & угла поворота колеса требуют калибровку после установки, это может быть обеспечено через систему диагностики NEO.

4) Недоступно на рынке запасных частей.

5) Компонент в настоящий момент не обслуживается через диагностическую систему NEO.

6) Идент. номер может иметь приставку "74".

7) Данные продукт пока не доступен для заказа. Зайдите на сайт [www.knorr-bremse.com](http://www.knorr-bremse.com) для просмотра какой идент. номер доступен.



## Взаимозаменяемость идент. номеров между производителями и Knorr-Bremse

Оригинальный идент. номер производителя	Производитель транспортного средства	Идент. номер Knorr-Bremse	Предпочтительный Идент. номер для заказа на рынке запчастей	Компонент	Стр.
1766306	Scania	0486106065	0486106306N50 <sup>2)</sup>	ECU	15
1773676	Scania	K000085	K021202N50	1-канальный EPM	17
1773677	Scania	K000088	K032014N50	2-канальные EPM	19
1773680	Scania - Тягач	K000086	K032014N50	2-канальные EPM	19
1773964	Scania	K000085	K021202N50	1-канальный EPM	17
1773964	Scania - Тягач	K000086	K032014N50	2-канальные EPM	19
1790879	Scania - Тягач	K000089	K020623N50	TCM	21
1790897	Scania - Тягач	K000089	K020623N50	TCM	21
1793034	Scania - Тягач	K000087	K044696N50	FBM	13
1793647	Scania - Автобус	K001973	K044694N50	FBM	13
1860636	Scania	0486106065	0486106306N50 <sup>2)</sup>	ECU	15
1860637	Scania	0486106050	0486106306N50 <sup>2)</sup>	ECU	15
1863280	Scania	0486106065	0486106306N50 <sup>2)</sup>	ECU	15
1863281	Scania	0486106050	0486106306N50 <sup>2)</sup>	ECU	15
1863489	Scania	0486106065	0486106306N50 <sup>2)</sup>	ECU	15
1863490	Scania	0486106050	0486106306N50 <sup>2)</sup>	ECU	15
1867518	Scania - Тягач	K000087	K044696N50	FBM	13

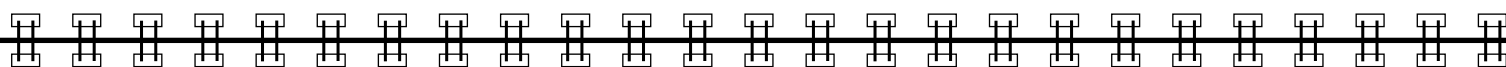

1874641	Scania - Автобус	0486002003	0486002003N00	Датчики скорости колес	26
1874642	Scania - Автобус	0486002004	0486002004N00	Датчики скорости колес	26
1879265	Scania	0486106050	0486106306N50 <sup>2)</sup>	ECU	15
1879274	Scania	K020622	K020623N50	TCM	21
1879275	Scania	K021202	K021202N50	1-канальный EPM	17
1879280	Scania	K020020	K032014N50	2-канальные EPM	20
1879281	Scania	K020021	K032014N50	2-канальные EPM	20
1879258	Scania	0486106065	0486106306N50 <sup>2)</sup>	ECU	15
1888378	Scania	0486106105	0486106310N50 <sup>2)</sup>	ECU	15
1888379	Scania	0486106104	0486106310N50 <sup>2)</sup>	ECU	15
1891378	Scania	K032014	K032014N50	2-канальные EPM	20
1891377	Scania	K020568N05	K020568N50 <sup>3)</sup>	YRS	22
1942899	Scania - Тягач	K044696	K044696N50	FBM	13
1943011	Scania - Автобус	K044694	K044694N50	FBM	13
328855	Scania	II16278	K015677N00 <sup>1)</sup>	Модуляторы давления	23
369543	Scania	0265351101	K015677N00 <sup>1)</sup>	Модуляторы давления	23

1) Поставляется вместе с кабелем-адаптером.

2) Все замененные блоки управления EBS требуют программирования путем копирования файла загрузки (который может быть загружен в блок через систему диагностики NEO) или через имеющуюся базу данных производителя транспортных средств.

3) Все датчики момента рыскания &amp; угла поворота колеса требуют калибровку после установки, это может быть обеспечено через систему диагностики NEO.

4) Недоступно на рынке запасных частей.

5) Компонент в настоящий момент не обслуживается через диагностическую систему NEO.

6) Идент. номер может иметь приставку "74".

7) Данные продукт пока не доступен для заказа. Зайдите на сайт [www.knorr-bremse.com](http://www.knorr-bremse.com) для просмотра какой идент. номер доступен.



## Взаимозаменяемость идент. номеров между производителями и Knorr-Bremse

Оригинальный идент. номер производителя	Производитель транспортного средства	Идент. номер Knorr-Bremse	Предпочтительный Идент. номер для заказа на рынке запчастей	Компонент	Стр.
571176	Scania - Тягач	0486200002	0486200008N50	FBM	12
1079666	Volvo	II32612	II17776N00	Модуляторы давления	23
1195752	Volvo	II16278	K015677N00 <sup>1)</sup>	Модуляторы давления	23
20374445	Volvo - Тягач	0486203014	0486203033N50	1-канальный EPM	17
20374446	Volvo - Тягач	0486204010	0486204025N50	2-канальные EPM	20
20374447	Volvo - Тягач	0486205008	0486205022N50	TCM	21
20374944	Volvo	0486203022	0486203033N50	1-канальный EPM	17
20374945	Volvo	0486204016	0486204025N50	2-канальные EPM	20
20374946	Volvo - Тягач	0486205015	0486205022N50	TCM	21
20410008	Volvo	0486106020	0486106020N50 <sup>2)</sup>	ECU	15
20410009	Volvo	0486106026	0486106028N50 <sup>2)</sup>	ECU	15
20428758	Volvo	0486108001	0486108004N50 <sup>2)</sup>	ECU	16
20428938	Volvo	K000914	K021203N50	1-канальный EPM	18
20456400	Volvo - Тягач	K000928	K040159N50	FBM	13
20456402	Volvo - Тягач	K000918	K020624N50	TCM	21
20456422	Volvo - Тягач	0486205019	0486205022N50	TCM	21
20493818	Volvo	0486108004	0486108004N50 <sup>2)</sup>	ECU	16

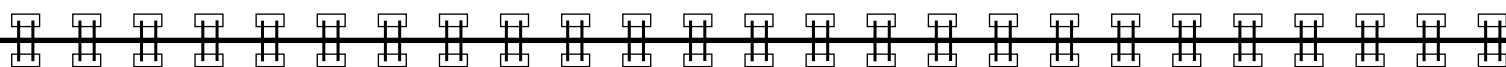

20502537	Volvo - Автобус	K001411	K020023N50	2-канальные EPM	20
20516342	Volvo	II41119F	II17776N00	Модуляторы давления	23
20516342	Volvo	II32612	II17776N00	Модуляторы давления	23
20537336	Volvo	0486106068	0486106304N50 <sup>2)</sup>	ECU	16
20542734	Volvo	0486203033	0486203033N50	1-канальный EPM	18
20542736	Volvo - Тягач	0486205019	0486205022N50	TCM	21
20568479	Volvo	0486106069	0486106305N50 <sup>2)</sup>	ECU	14
20570906	Volvo	K000914	K021203N50	1-канальный EPM	18
20570910	Volvo - Автобус	K001411	K020023N50	2-канальные EPM	20
20589475	Volvo	0486106063	0486106304N50 <sup>2)</sup>	ECU	16
20589476	Volvo	0486106064	0486106304N50 <sup>2)</sup>	ECU	16
20707638	Volvo - Тягач	K000919	K020623N50	TCM	21
20749025	Volvo	0486106078	0486106305N50 <sup>2)</sup>	ECU	15
20749030	Volvo	0486106077	0486106305N50 <sup>2)</sup>	ECU	15
20777341	Volvo	0486106079	0486106305N50 <sup>2)</sup>	ECU	15
20777347	Volvo	0486106080	0486106305N50 <sup>2)</sup>	ECU	15

1) Поставляется вместе с кабелем-адаптером.

2) Все замененные блоки управления EBS требуют программирования путем копирования файла загрузки (который может быть загружен в блок через систему диагностики NEO) или через имеющуюся базу данных производителя транспортных средств.

3) Все датчики момента рыскания & угла поворота колеса требуют калибровку после установки, это может быть обеспечено через систему диагностики NEO.

4) Недоступно на рынке запасных частей.

5) Компонент в настоящий момент не обслуживается через диагностическую систему NEO.

6) Идент. номер может иметь приставку "74".

7) Данные продукт пока не доступен для заказа. Зайдите на сайт [www.knorr-bremse.com](http://www.knorr-bremse.com) для просмотра какой идент. номер доступен.

## Взаимозаменяемость идент. номеров между производителями и Knorr-Bremse

Оригинальный идент. номер производителя	Производитель транспортного средства	Идент. номер Knorr-Bremse	Предпочтительный Идент. номер для заказа на рынке запчастей	Компонент	Стр.
20807438	Volvo	K000923	K023215N50	2-канальные EPM	19
20828237	Volvo	K000914	K021203N50	1-канальный EPM	18
20828239	Volvo - Тягач	K000922	K020023N50	2-канальные EPM	20
20828241	Volvo - Автобус	K001411	K020023N50	2-канальные EPM	20
20843637	Volvo	0486106081	0486106305N50 <sup>2)</sup>	ECU	15
20895573	Volvo	0486106085	0486106305N50 <sup>2)</sup>	ECU	15
20895576	Volvo	0486106084	0486106305N50 <sup>2)</sup>	ECU	15
20928490	Volvo	K016060	K020626N50	TCM	21
21122034	Volvo	K021203	K021203N50	1-канальный EPM	18
21122035	Volvo - Автобус	K020022	K020023N50	2-канальные EPM	20
21122036	Volvo - Тягач	K020023	K020023N50	2-канальные EPM	20
21122037	Volvo - Тягач	K020624	K020624N50	TCM	21
21122038	Volvo - Тягач	K020625	K020623N50	TCM	21
21122298	Volvo	0486106111	0486106312N50 <sup>2)</sup>	ECU	15
21122300	Volvo	0486106110	0486106312N50 <sup>2)</sup>	ECU	15
21122302	Volvo	0486106112	0486106312N50 <sup>2)</sup>	ECU	15
21147988	Volvo - Автобус	K024928	K024928N50	FBM	13

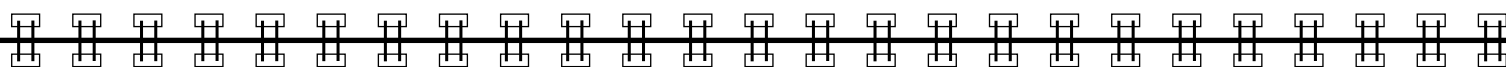

21165395	Volvo	0486106074	0486106305N50 <sup>2)</sup>	ECU	15
21167238	Volvo	K020568N07	K020568N50 <sup>3)</sup>	YRS	22
21300677	Volvo	K020626	K020626N50	TCM	21
21300679	Volvo	K023215	K023215N50	2-канальные EPM	19
21325650	Volvo - Тягач	0486106103	0486106311N50 <sup>2)</sup>	ECU	16
21325651	Volvo - Тягач	0486106102	0486106311N50 <sup>2)</sup>	ECU	16
21390585	Volvo - Тягач	K040159	K040159N50	FBM	13
21390589	Volvo	K040158	K040158N50	FBM	12
21390592	Volvo	K040156	K040156N50	FBM	12
3173630	Volvo	0484205007	0484205006N00	Датчики давления	22
3197773	Volvo - Тягач	0486203006	0486203033N50	1-канальный EPM	17
3197776	Volvo - Тягач	0486204005	0486204025N50	2-канальные EPM	20
3197779	Volvo	0486205002	0486205022N50	TCM	21
3198461	Volvo	0486106028	0486106028N50 <sup>2)</sup>	ECU	15
3198466	Volvo	0486021001	0486021003N50 <sup>3)</sup>	SAS	22
3198467	Volvo	0486020001	0486020007N50 <sup>3)</sup>	YRS	22

1) Поставляется вместе с кабелем-адаптером.

2) Все замененные блоки управления EBS требуют программирования путем копирования файла загрузки (который может быть загружен в блок через систему диагностики NEO) или через имеющуюся базу данных производителя транспортных средств.

3) Все датчики момента рыскания &amp; угла поворота колеса требуют калибровку после установки, это может быть обеспечено через систему диагностики NEO.

4) Недоступно на рынке запасных частей.

5) Компонент в настоящий момент не обслуживается через диагностическую систему NEO.

6) Идент. номер может иметь приставку "74".

7) Данные продукт пока не доступен для заказа. Зайдите на сайт [www.knorr-bremse.com](http://www.knorr-bremse.com) для просмотра какой идент. номер доступен.

## Взаимозаменяемость идент. номеров между производителями и Knorr-Bremse

Оригинальный идент. номер производителя	Производитель транспортного средства	Идент. номер Knorr-Bremse	Предпочтительный Идент. номер для заказа на рынке запчастей	Компонент	Стр.
3198473	Volvo - Тягач	0486106016	0486106020N50 <sup>2)</sup>	ECU	15
3199244	Volvo	0486106006	<sup>4)</sup>	ECU	15
3986374	Volvo - Тягач	0486200004	0486200004N50	FBM	13
70313316	Volvo - Автобус	0486200202	0486200202N50	FBM	13
70313353	Volvo - Автобус	K001974	K024928N50	FBM	13
9959212	Volvo	II38665F	II17776N00	Модуляторы давления	23

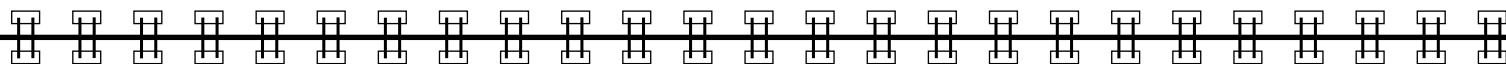

1) Поставляется вместе с кабелем-адаптером.

2) Все замененные блоки управления EBS требуют программирования путем копирования файла загрузки (который может быть загружен в блок через систему диагностики NEO) или через имеющуюся базу данных производителя транспортных средств.

3) Все датчики момента рыскания & угла поворота колеса требуют калибровку после установки, это может быть обеспечено через систему диагностики NEO.

4) Недоступно на рынке запасных частей.

5) Компонент в настоящий момент не обслуживается через диагностическую систему NEO.

6) Идент. номер может иметь приставку "74".

7) Данные продукт пока не доступен для заказа. Зайдите на сайт [www.knorr-bremsecvs.com](http://www.knorr-bremsecvs.com) для просмотра какой идент. номер доступен.

Идент. номер	Стр.	Идент. номер	Стр.	Идент. номер	Стр.	Идент. номер	Стр.
0265050109	26	0486000103	24	0486000237	25	0486000258	25
0265050110	26	0486000104	24	0486000238	25	0486000259	25
0265050112	26	0486000114	26	0486000239	25	0486000260	25
0265050128	26	0486000115	26	0486000240	25	0486000261	25
0265050141	24	0486000116	24	0486000241	25	0486000262	25
0265050142	24	0486000118	24	0486000242	25	0486000263	25
0265050148	26	0486000126	25	0486000243	25	0486000273	24
0265351101	23	0486000130	24	0486000244	25	0486000276	25
0265351118	23	0486000132	26	0486000245	25	0486000277	25
0265351122	23	0486000172	24	0486000246	25	0486000284	25
0484205003	22	0486000173	24	0486000250	25	0486000285	25
0484205004	22	0486000182	24	0486000251	25	0486001032	25
0484205006	22	0486000183	24	0486000252	25	0486001041	25
0484205007	22	0486000222	24	0486000253	25	0486001042	25
0486000039	26	0486000233	24	0486000254	25	0486001077	24
0486000040	26	0486000234	24	0486000255	25	0486001081	26
0486000071	26	0486000235	24	0486000256	25	0486001082	26
0486000072	26	0486000236	24	0486000257	25	0486001083	26

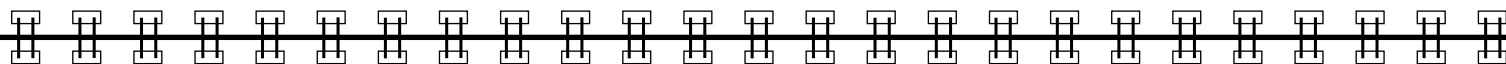

Идент. номер	Стр.	Идент. номер	Стр.	Идент. номер	Стр.	Идент. номер	Стр.
0486002001	25	0486106008	15	0486106051	14	0486106081	15
0486002002	25	0486106010	15	0486106052	14	0486106082	14
0486002003	26	0486106012	14	0486106057	15	0486106083	14
0486002004	26	0486106014	15	0486106063	16	0486106084	15
0486020001	22	0486106015	14	0486106064	16	0486106085	15
0486020002	22	0486106016	15	0486106065	15	0486106086	14
0486020003	22	0486106018	14	0486106067	15	0486106087	14
0486020007	22	0486106019	14	0486106068	16	0486106088	14
0486020009	22	0486106020	15	0486106069	15	0486106089	14
0486021001	22	0486106021	15	0486106070	14	0486106090	14
0486021002	22	0486106024	15	0486106071	14	0486106100	14
0486021003	22	0486106026	15	0486106072	14	0486106101	14
0486021007	22	0486106027	14	0486106073	14	0486106102	16
0486021010	22	0486106028	15	0486106074	15	0486106103	16
0486106001	15	0486106029	14	0486106077	15	0486106104	15
0486106002	15	0486106041	14	0486106078	15	0486106105	15
0486106004	15	0486106042	14	0486106079	15	0486106106	16
0486106006	15	0486106050	15	0486106080	15	0486106107	16

Идент. номер	Стр.	Идент. номер	Стр.	Идент. номер	Стр.	Идент. номер	Стр.
0486106108	14	0486200011	12	0486203017	17	0486204009	19
0486106109	14	0486200101	12	0486203022	17	0486204010	20
0486106110	15	0486200103	12	0486203023	17	0486204012	19
0486106111	15	0486200104	12	0486203024	18	0486204016	20
0486106112	15	0486200105	12	0486203025	17	0486204017	19
0486106114	14	0486200202	13	0486203026	17	0486204018	20
0486106301	14	0486200203	13	0486203028	17	0486204019	19
0486108001	16	0486201017	23	0486203030	17	0486204020	19
0486108002	14	0486203001	17	0486203031	17	0486204021	19
0486108003	14	0486203002	17	0486203032	17	0486204023	19
0486108004	16	0486203004	17	0486203033	18	0486204024	19
0486200002	12	0486203005	17	0486203034	17	0486204025	20
0486200004	13	0486203006	17	0486204001	19	0486204026	19
0486200005	13	0486203009	17	0486204002	19	0486205001	21
0486200006	12	0486203012	17	0486204004	19	0486205002	21
0486200007	12	0486203013	17	0486204005	20	0486205003	21
0486200008	13	0486203014	17	0486204006	19	0486205004	21
0486200009	13	0486203016	17	0486204008	19	0486205006	21

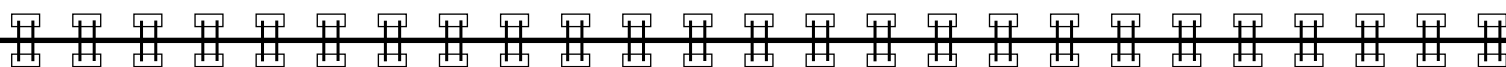

Идент. номер	Стр.	Идент. номер	Стр.	Идент. номер	Стр.	Идент. номер	Стр.
0486205008	21	П37086	23	K000922	19,20	K005496	17
0486205010	21	П37181	12	K000923	19	K005498	19
0486205011	21	П38665F	23	K000926	12	K007145	12
0486205014	21	П39557F	11	K000928	13	K010415	20
0486205015	21	П40400	15	K001113N00	10	K010416	18
0486205016	21	П40864F	23	K001114N00	10	K012567N00	10
0486205017	21	П41119F	23	K001166N00	11	K012568N00	10
0486205019	21	K000085	17	K001344N00	11	K015441	19
0486205020	21	K000086	19	K001345N00	11	K015615N00	11
0486205022	21	K000087	13	K001346N00	11	K016060	21
ETC1A	21	K000088	19	K001347N00	11	K016255	19
ETC1AK	21	K000089	21	K001348N00	11	K017175N00	10
П15492	23	K000913	17	K001411	19,20	K017176N00	10
П16278	23	K000914	17,18	K001428	12	K017180N00	10
П17776	23	K000917	21	K001894	12	K017181N00	10
П32612	23	K000918	21	K001973	13	K017182N00	10
П36407	15	K000919	21	K001974	13	K017185N00	10
П37083	17	K000921	19	K005485	12	K017187N00	10

Идент. номер	Стр.	Идент. номер	Стр.	Идент. номер	Стр.	Идент. номер	Стр.
K017500N00	10	K020622	21	K023711	21	K040159	13
K017501N00	10	K020623	21	K024928	12, 13	K044694	13
K017503N00	10	K020624	21	K025338N00	9	K044696	13
K018306N00	10	K020625	21	K025340N00	9	Z002932	12
K018307N00	10	K020626	21	K032014	20	Z007887	11
K018308N00	10	K021202	17	K034101N00	10		
K018310N00	10	K021203	17, 18	K034102N00	10		
K018312N00	10	K021204	17	K034103N00	11		
K019470N00	9	K021231	13	K034104N00	11		
K019471N00	9	K021312	23	K039530	12		
K020020	20	K023213	19	K039544	12		
K020021	20	K023215	19	K039546	12		
K020022	19, 20	K023216	19	K039569	12		
K020023	19, 20	K023217	20	K039571	12		
K020024	19	K023219	17	K040156	12		
K020568	22	K023220	18	K040158	12		

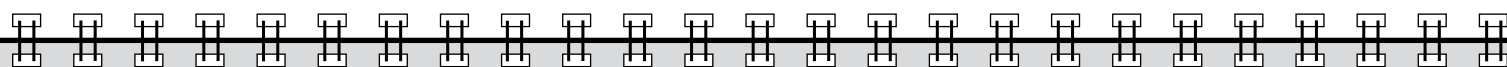

## Системы для коммерческого транспорта

Номер документа Y074812 (RU - пересмотр 002)  
ноябрь 2011

**Head Office**  
**Knorr-Bremse Systeme für Nutzfahrzeuge GmbH**  
Moosacher Straße 80  
80809 Munich  
Germany  
Tel: +49 89 3547-0  
Fax: +49 89 3547-2767  
www.knorr-bremseCVS.com

**Europe - Africa**

Austria  
**Knorr-Bremse GmbH Systeme für Nutzfahrzeuge**  
Mödling  
Tel: +43 2236 409-2436  
Fax: +43 2236 409-2434

Belgium  
**Knorr-Bremse Benelux B.V.B.A.**  
Heist-op-den-Berg  
Tel: +32 1525 7900  
Fax: +32 1524 9240

Czech Republic  
**Knorr-Bremse Systémy pro užitkovú vozidla, CR, s.r.o.**  
Liberec  
Tel: +420 482 363-611  
Fax: +420 482 363-711

France  
**Knorr-Bremse Systèmes pour Véhicules Utilitaires France**  
Lisieux Cedex  
Tel: +33 2 3132 1200  
Fax: +33 2 3132 1303

Germany  
**Hasse & Wrede GmbH**  
Berlin  
Tel: +49 30 9392-3101  
Fax: +49 30 7009-0811

Germany  
**Knorr-Bremse Systeme für Nutzfahrzeuge GmbH**  
Berlin  
Tel: +49 180 223-7637  
Fax: +49 30 9392-3426

Hungary  
**Knorr-Bremse Fékrendszerek Kft.**  
Kecskemét  
Tel: +36 76 511 100  
Fax: +36 76 481 100

Italy  
**Knorr-Bremse Sistemi per Autoveicoli Commerciali S.p.A.**  
Arcore  
Tel: +39 039 6075-1  
Fax: +39 039 6075-435

Netherlands  
**Knorr-Bremse Benelux B.V.B.A.**  
Mydrecht  
Tel: +31 297 239-330  
Fax: +31 297 239-339

Poland  
**Knorr-Bremse Polska SpN Sp. z o.o.**  
Warsaw  
Tel: +48 22 887-3870  
Fax: +48 22 531-4170

Russia  
**Knorr-Bremse RUS**  
Nizhniy Novgorod  
Tel: +7 8312 57-6661  
Fax: +7 8312 57-6791

Russia  
**Knorr-Bremse Systeme für Nutzfahrzeuge GmbH**  
Moscow  
Tel: +7 495 234-4995  
Fax: +7 495 234-4996

South Africa  
**Knorr-Bremse S.A. Pty. Ltd.**  
Kempton Park  
Tel: +27 11 961-7800  
Fax: +27 11 975-8249

Spain  
**Bost Ibérica, S.L.**  
Irun (Guipuzcoa)  
Tel: +34 902 100-569  
Fax: +34 943 614-063

Sweden  
**Knorr-Bremse System for Tunga Forden AB**  
Lund  
Tel: +46 46 440 0105  
Fax: +46 46 148971

Switzerland  
**Knorr-Bremse Systeme für Nutzfahrzeuge GmbH**  
Bassersdorf  
Tel: +41 44 888 77-55  
Fax: +41 44 888 77-50

Turkey  
**Knorr-Bremse Systeme für Nutzfahrzeuge GmbH**  
Findikli - Istanbul  
Tel: +90 212 293-4742  
Fax: +90 212 293-4743

United Kingdom  
**Knorr-Bremse Systems For Commercial Vehicles Ltd**  
Bristol  
Tel: +44 117 9846-100  
Fax: +44 117 9846-101

**America**

Brazil  
**Knorr-Bremse Sistemas para Veículos Comerciais Brasil Ltda.**  
São Paulo  
Tel: +55 11 5681 1104  
Fax: +55 11 5686 3905

USA  
**Bendix Commercial Vehicle Systems LLC**  
Elyria, OH  
Tel: +1 440 329-9100  
Fax: +1 440 329-9105

**Asia - Australia**

Australia  
**Knorr-Bremse Australia Pty.Ltd.**  
Granville NSW  
Tel: +612 8863-6500  
Fax: +612 8863-6510

China  
**Knorr-Bremse Brake Equipment (Shanghai) Co.Ltd.**  
Shanghai  
Tel: +86 21 3858-5800  
Fax: +86 21 3858-5900

China  
**Knorr-Bremse Asia Pacific (Holding) Ltd Commercial Vehicle Systems**  
Hong Kong  
Tel: +852 3657-9800  
Fax: +852 3657-9901

India  
**Knorr-Bremse Systems for Commercial Vehicles India Private Ltd.**  
Pune  
Tel: +91 20 6674-6800  
Fax: +91 20 6674-6899

Japan  
**Knorr-Bremse Commercial Vehicle Systems Japan Ltd.**  
Saitama  
Tel: +81 49 273-9155  
Fax: +81 49 282-8601

Korea  
**Knorr-Bremse Korea Ltd. Truck Brake Division**  
Seoul  
Tel: +82 2 2273-1182  
Fax: +82 2 2273-1184

Информация, которая содержится в этом документе, предназначена исключительно для использования квалифицированными специалистами отрасли грузового автотранспорта и не должна передаваться третьим лицам. Все рекомендации относительно продукции, ее техобслуживания или эксплуатации, предназначены для изделий компании «Кно́р-Бремсе» и не относятся к продукции других производителей. Настоящая информация не является всеобъемлющей и ответственность за использование этой информации полностью исключается. Мы не берем на себя никакой ответственности и не предоставляем гарантии относительно верности, полноты или актуальности информации. На основе информации не предоставляются какие-либо гарантии и не гарантируются какие-либо обеспеченные характеристики описанных продуктов или систем. На основе информации, ее использования, предоставленных рекомендаций или советов какая-либо ответственность не принимается. Ответственность за ущерб или убытки исключена вообще, если таковые не возникли в результате умысла или грубой неосторожности с нашей стороны, либо если не действуют обязательные законные предписания. Юридические споры, возникающие на основе использования этой информации, решаются в соответствии с законом Германии. Настоящее заявление об исключении ответственности представляет собой русский перевод немецкого текста, что имеет решающее значение при разрешении правовых задач. Knorr-Bremse Systeme für Nutzfahrzeuge GmbH, 23 Novosibodskaya Street, 127055 Moscow, Russia

